



CAMPANA EXTRACTORA

COOKER HOOD
HOTTE ASPIRANTE
EXAUSTOR



SERIE SIROCO

SIROCO908NX

**MANUAL
DE INSTRUCCIONES**
INSTRUCTION MANUAL
GUIDE D'UTILISATION
MANUAL DE INSTRUÇÕES



Escanee para ver este manual en otros idiomas y actualizaciones
Scan for manual in other languages and further updates
Manuel dans d'autres langues et mis à jour
Manual em outras linguas e actualizações

V.2

ES

RECOMENDACIONES Y SUGERENCIAS

- 3 Instalación
 - 3 Uso
 - 4 Mantenimiento
-

5 COMPONENTES

6 DIMENSIONES

7 INSTALACIÓN

8 CONEXIONES

9 USO: PANEL DE CONTROL

10 LIMPIEZA Y MANTENIMIENTO

- 10 Limpieza de los filtros antigrasa
 - 10 Filtros de carbón activo
 - 10 Sustitución de la lámpara
-

11 DISPOSICIÓN DE ELIMINACIÓN

12 SOLUCIÓN DE PROBLEMAS

13 CONDICIONES DE GARANTÍA

RECOMENDACIONES Y SUGERENCIAS

 Estas instrucciones de uso son aplicables para distintos modelos de este producto. Por tanto, puede encontrar descripciones de características individuales que no sean aplicables para su modelo en concreto.

INSTALACIÓN

- El fabricante no será responsable de ningún daño derivado de una instalación incorrecta o inadecuada.
- Respete la distancia mínima entre el soporte de los recipientes en la placa de cocción y la parte inferior de la campana. (Cuando la campana esté sobre una encimera de gas, deben dejarse al menos 65 cm. Si las instrucciones de instalación de la encimera de gas especifican una distancia superior, esa es la que debe tenerse en cuenta. La distancia de 65 cm puede reducirse por: partes no combustibles de las campanas, y partes que funcionen con voltaje extra bajo, siempre que estas partes no den acceso a componentes con tensión si se deforman).
- Compruebe que el voltaje de corriente de la vivienda corresponde con el indicado en la placa de características de la campana.
- Para aparatos de Clase I, compruebe que la instalación doméstica garantiza una conexión a tierra adecuada. Conecte el extractor a la chimenea de escape de gases con un tubo de 120mm de diámetro mínimo. La ruta de escape de gases debe ser tan corta como sea posible, y no debe descargarse el aire a una chimenea que se use para descargar gases de aparatos que quemen gas u otros combustibles (no aplicable a aparatos que sólo descargan el aire al interior de la habitación).
- Si el extractor se usa junto con aparatos no eléctricos (como aparatos de gas), debe asegurarse un nivel suficiente de aireación en la estancia para evitar el retorno de los gases de escape. La cocina debe tener una abertura que comunique directamente con el aire libre para garantizar la entrada de aire limpio.
- Cuando la campana se use en conjunción con aparatos que funcionen con alimentación que no sea eléctrica, la presión negativa de la estancia no debe exceder los 0,04 mbar para evitar que el humo pueda retornar a la estancia a través de la campana.
- Si el cable de alimentación está dañado debe sustituirlo el fabricante, su servicio técnico o profesionales igualmente cualificados para evitar riesgos.
- Debe respetarse la normativa vigente sobre calidad de aire.
- Debe haber una ventilación adecuada de la habitación cuando la campana extractora se utilice al mismo tiempo que aparatos que utilicen gas u otros combustibles (no aplicable a aparatos que sólo descargan el aire al interior de la habitación).

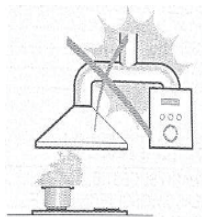

USO

- La campana está diseñada sólo para uso domésticos, y no es adecuada para realizar barbacoas, para comercios de asados y ningún otro fin comercial. Nunca use la campana para ningún propósito excepto para el que se ha diseñado.
- Nunca deje llamas altas abiertas bajo la campana cuando esté en funcionamiento.
- Ajuste la intensidad de la llama para que quede sólo bajo la parte inferior de la sartén, y asegúrese de que no suba por los laterales.
- Debe controlar continuamente las frituras: el aceite sobrecalentado puede incendiarse.

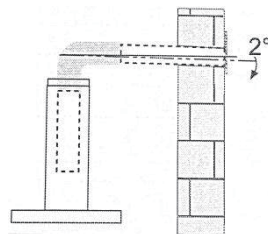

- No realice flambeados bajo la campana, hay riesgo de incendio.
- Este aparato no está destinado a ser utilizado por personas (incluidos niños) con capacidades físicas, sensoriales o mentales reducidas, o con falta de experiencia y conocimientos, a menos que hayan recibido supervisión o instrucciones respecto del uso del aparato por parte de una persona responsable de su seguridad.
- Debe supervisarse a los niños para garantizar que no jueguen con el aparato.
- Los niños no deben llevar a cabo la limpieza y mantenimiento diario sin supervisión.
- **ATENCIÓN:** Las partes accesibles pueden calentarse mucho cuando se usan con aparatos de cocción.
- Está prohibido el uso de alargaderas.

MANTENIMIENTO

- La campana y su filtro deben limpiarse con regularidad según las instrucciones.
- Apague o desenchufe el aparato de la corriente antes de realizar tareas de mantenimiento.
- Limpie y/o sustituya los filtros tras el periodo especificado (riesgo de incendio).
- Limpie la campana con un paño húmedo y un detergente neutro líquido.
- La campana puede usarse sobre 4 fuegos como máximo.
- Existe riesgo de incendio si la limpieza no se realiza de acuerdo con las instrucciones.

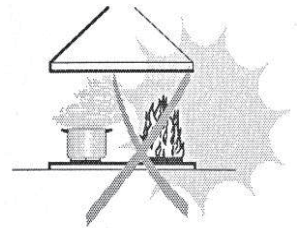

COMPONENTES

Ref.	Ctd.	Componentes de producto
1	1	Cuerpo de la unidad, compuesto de: controles, luz, extractor, filtro
2.1	1	Cubretubos inferior
2.2	1	Cubretubos superior
3	1	Adaptador tubo (opcional)
4	1	Tubo extensible
5	2	Filtro de carbón activado (opcional)

Ctd.	Documentación
1	Manual de instrucciones

Ref.	Ctd.	Componentes opcionales instalac.
10	7	Tornillos 5 x 50
11	7	Tacos
12	6	Tornillos 4,2 x 9,5
20	1	Placa de montaje
21	2	Soporte fijación chimenea

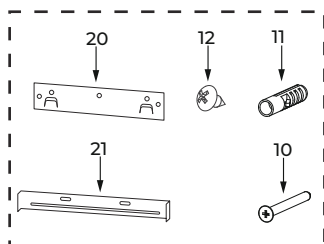
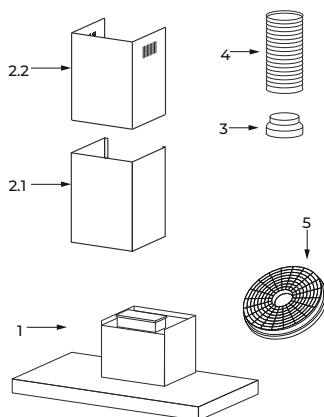

DIMENSIONES

unidad: mm

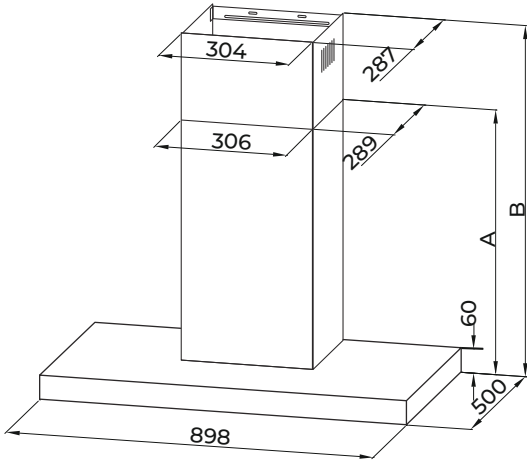
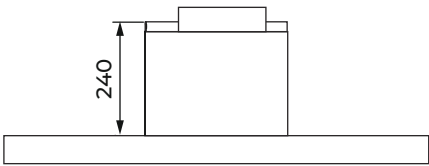
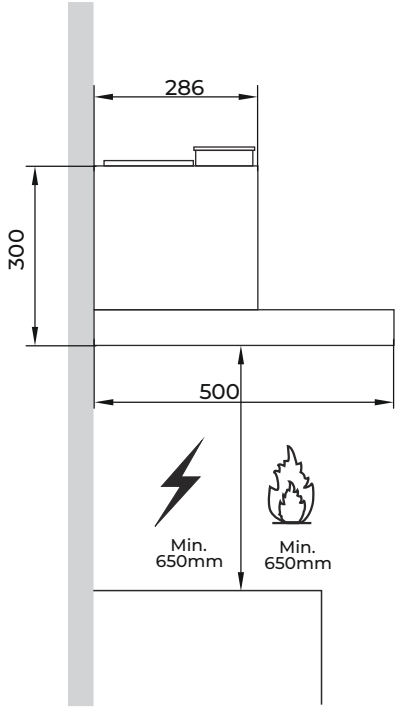
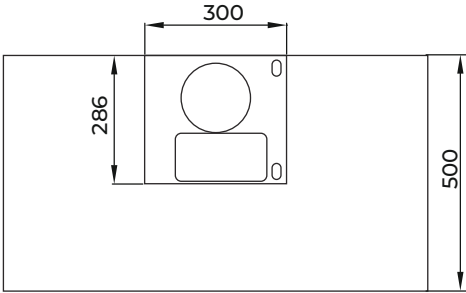

Opc.	Cubretubo	A	B	Altura
1	400+390	450	485-820	450-820
2	500+490	550	550-1020	550-1020
3	600+590	650	685-1220	650-1220

INSTALACIÓN

ORIFICIOS EN PARED Y FIJACIÓN DE LOS SOPORTES

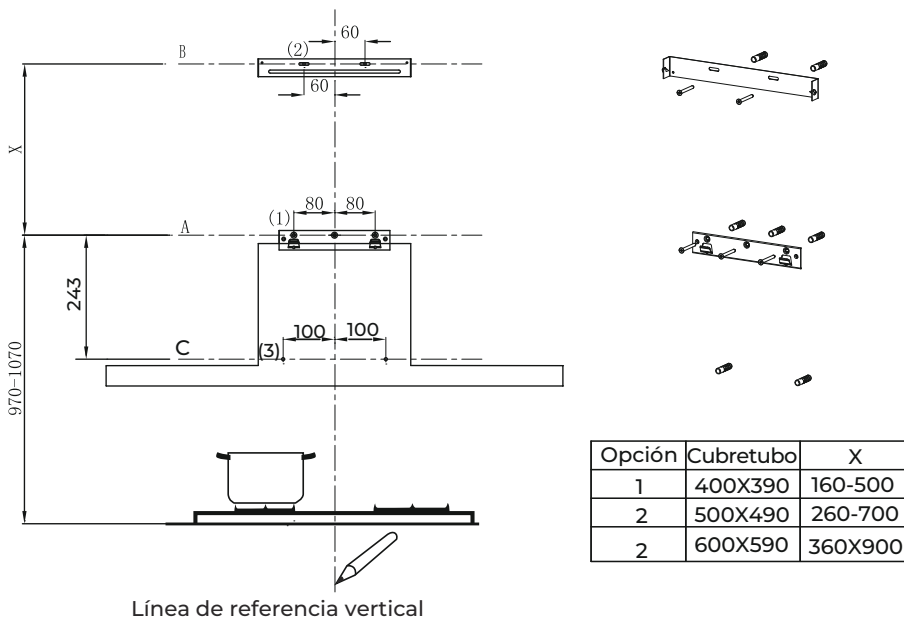

Como primer paso, realice las siguientes marcas:

- Una línea vertical hasta el techo o el límite superior, en el centro de la zona donde se va a instalar la campana.
- Una línea horizontal A a 970-1070 mm por encima de la encimera de cocción.
- Una línea horizontal B a X mm por encima de la línea horizontal A.
- Una línea horizontal C a 243 mm por debajo de la línea horizontal A.

Puntos de marcado

- Marque un punto **(1)** en la línea horizontal A, a **80** mm de la línea vertical.
- Repita esta operación al otro lado y en la línea vertical de referencia, comprobando que los 3 puntos estén al mismo nivel.
- Marque un punto **(2)** en la línea horizontal B, a **60** mm de la línea vertical.
- Repita esta operación al otro lado, comprobando que las dos marcas estén en la misma línea horizontal.
- Marque un punto **(3)** en la línea horizontal C, a **100** mm de la línea vertical.
- Repita esta operación al otro lado, asegurándose de que las dos marcas estén al mismo nivel.

Fije los soportes:

- Taladre agujeros en los puntos marcados con una broca de $\phi 10$ mm.
- Coloque los tacos (11) en los orificios.
- Fije el soporte de la campana **20** con 3 tornillos **10** (5 x 50) en la línea horizontal A.
- Fije el soporte del tubo **21** con 2 tornillos **10** (5 x 50) en la línea horizontal B.

Cubretubos inferior

- Fije el tubo extensible en el cuerpo de la unidad y conéctelos con 2 tornillos **12**. Conecte el soporte con la chimenea con 2 tornillos **12**.

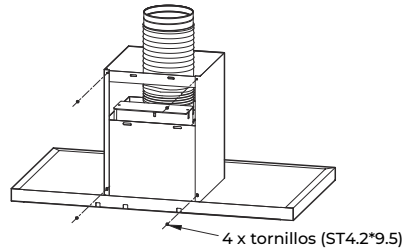

Enganche el cuerpo de la unidad

- Ancle el cuerpo de la unidad al soporte **20**.
- Nivele la unidad.
- Retire el filtro del interior de la unidad, y coloque los tornillos **10** en los tacos **11** en los puntos marcados (3).

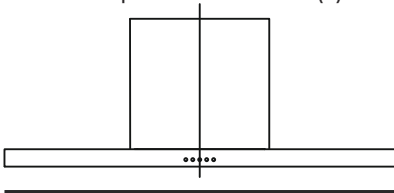

Correcto

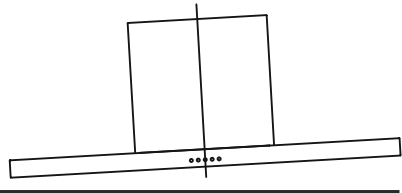

Incorrecto

CONEXIONES

SISTEMA DE EXTRACCIÓN CON CONDUCTO

Cuando se instale la versión con conducto, conecte la campana al tubo usando una tubería rígida o flexible de $\phi 150$ o $\phi 120$ mm, según decida el instalador.

- Si se instala una conexión de extracción de $\phi 120$ mm, instale el adaptador **3** en la salida de la unidad.
- Fije la tubería **4** en su sitio usando abrazaderas (adquirir por separado).
- Retire los filtros de carbón si los hay.

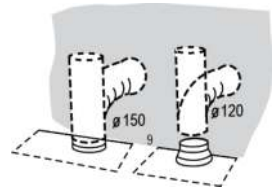

Cubretubos superior

- Coloque el cubretubos superior **2.2** en el cubretubos inferior **2.1** y levántelo hasta la línea horizontal B.
- Conecte el cubretubos superior **2.2** y el soporte de fijación **21** con 2 tornillos **12**.

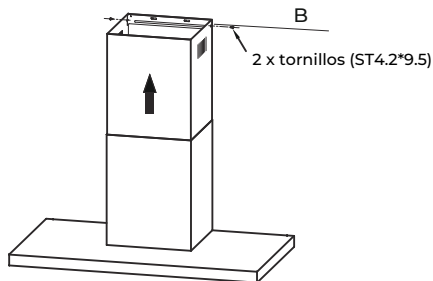

USO

Ajuste de velocidad

Después de encender la campana, se escucha un pitido y todas las luces de las teclas se iluminan durante 1 segundo. Esto indica que la campana se ha encendido. En este estado se pueden realizar las siguientes acciones:

- **Tecla de encendido:** controla el funcionamiento del motor. En estado de espera, presione el botón y la luz indicadora de "encendido" se iluminará, el motor arranca a baja velocidad y la pantalla digital muestra la configuración 1. En estado de encendido, presione el botón de encendido para activar el modo de apagado diferido con 3 minutos de retraso: el ajuste de velocidad establecerá la potencia más baja y la tecla de encendido parpadeará a intervalos de un segundo, lo que significa que ha accedido al modo de apagado diferido. En este último estado, presione el botón encendido y la campana se apagará inmediatamente (el motor deja de funcionar).
- **Tecla de luz:** controla independientemente el encendido y apagado de la luz. Presiónela una vez para encender la luz. Una vez que esté encendida, presione la tecla de nuevo para apagar la luz.
- **Tecla más (+):** Está activa bajo el estado de encendido. Presione la tecla más (+) una vez para aumentar la velocidad del motor al siguiente ajuste y la pantalla mostrará el ajuste correspondiente. Cuando se presiona la tecla más (+), la luz de la tecla más (+) se enciende. Cuando esté en el ajuste de velocidad más alto, solo emitirá un sonido y el ajuste ya no cambiará.
- **Tecla menos (-):** Está activa bajo el estado de encendido. Presione la tecla "menos (-)" una vez para disminuir la velocidad del motor en un ajuste y la pantalla mostrará el ajuste correspondiente. Cuando se presiona la tecla menos (-), la luz de la tecla menos (-) se enciende. Cuando esté en el ajuste de velocidad más bajo, solo emitirá un sonido y el ajuste ya no cambiará.



Luz



Menos



Pantalla



Más



Encendido

LIMPIEZA Y MANTENIMIENTO

FILTROS ANTIGRASA

LIMPIEZA DE LOS FILTROS METÁLICOS ANTIGRASA

- Los filtros deben limpiarse cada 2 meses de funcionamiento, o más a menudo si se hace mucho uso del aparato. Pueden lavarse en lavavajillas.
- Retire los filtros presionándolos hacia la parte trasera de la campana y tirando hacia abajo a la vez.
- Debe evitarse doblar los filtros de ninguna manera mientras se lavan. Antes de volver a colocarlos deben estar completamente secos. (El color de la superficie del filtro puede cambiar con el tiempo pero esto no influye en su eficacia).
- Al volver a colocar los filtros, compruebe que están bien orientados, con la pestaña mirando hacia afuera.

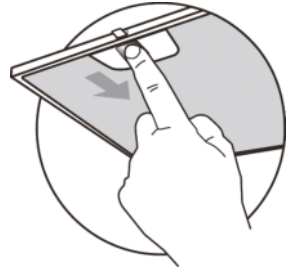

FILTRO DE CARBÓN ACTIVO (versión de recirculación)

Estos filtros no son lavables y no se pueden regenerar. Deben sustituirse cada 4 meses de uso, o más a menudo si se hace mucho uso de la campana.

SUSTITUCIÓN DEL FILTRO DE CARBÓN ACTIVO

- Retire los filtros metálicos antigrasa.
- Retire los filtros de carbón activo saturados y coloque los nuevos.
- Vuelva a colocar los filtros metálicos.

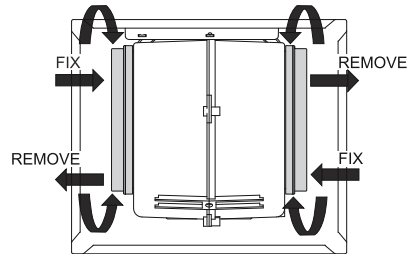

LUZ

SUSTITUCIÓN DE LA LUZ (Realizado por profesionales)

Sustitución de los módulos de luz

- No es posible retirar las bombillas, debe cambiarse el módulo de iluminación entero.
- Al cambiar los módulos de luz, tenga en cuenta que los contactos tienen tensión.
- Antes de cambiar los módulos, desconecte el aparato de la corriente o desactive el interruptor en el cuadro eléctrico.

- Retire los filtros antigrasa y retire con cuidado los dos tornillos de la placa frontal (necesitará un destornillador de estrella para retirar los tornillos).
- Desconecte el terminal de la luz LED.
- Presione la luz LED en la parte trasera de la placa frontal y saque el LED.
- Cambie la luz (lámpara LED disponible en mercado (max. 1.5W).

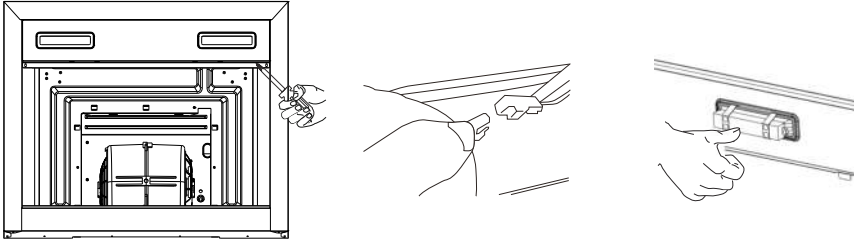

	Potenc. máx.	Voltaje	Imagen	Cubierta	Código ILCOS D
Dimensiones: : 33.2mm x 120mm	1.5W	DC 12 V		—	DSS-1.5- S-33.2/120

- Presione la luz LED en la parte delantera del panel frontal para instalarla.
- Conecte el terminal de la luz LED y los cables de la luz.
- Apriete con cuidado los 2 tornillos del panel frontal y vuelva a instalar el filtro antigrasa.

DISPOSICIÓN DE ELIMINACIÓN DE APARATOS ANTIGUOS

	<p>Según la directiva europea 2012/19/UE de residuos de aparatos eléctricos y electrónicos (RAEE), los electrodomésticos no pueden ser arrojados en los contenedores municipales habituales; tienen que ser recogidos selectivamente para optimizar la recuperación y reciclado de los componentes y materiales que los constituyen y reducir el impacto en la salud humana y el medio ambiente.</p> <p>El símbolo del cubo de basura tachado se marca sobre todos los productos para recordar al consumidor la obligación de separarlos para la recogida selectiva. El consumidor debe contactar con la autoridad local o con el vendedor para informarse en relación a la correcta eliminación de su electrodoméstico.</p>
<p>ELIMINACIÓN: No elimine este producto como residuos municipales sin clasificar. Es necesario recoger estos residuos por separado para un tratamiento especial.</p>	

SOLUCIÓN DE PROBLEMAS

Fallo	Causa	Solución
Luz encendida pero el motor no está en marcha	Las aspas están bloqueadas	Compruebe las aspas
	El condensador está dañado	Sustituya el condensador
	El motor está dañado	Sustituya el motor
	El cableado interno del motor está desconectado. Puede producirse un olor desagradable	Sustituya el motor
No funcionan la luz ni el motor	Aparte de lo arriba mencionado, compruebe lo siguiente:	
	Luz averiada	Cambie la luz
	Cable de alimentación suelto	Conecte los cables del diagrama eléctrico
Fuga de aceite	La salida y la entrada de ventilación no están bien selladas	Extraiga la salida y selle con cola
Vibración	Si el aspa se daña puede causar vibración	Cambie la hélice
	El motor no está bien fijado.	Fije correctamente el motor.
	La campana no está bien fijada	Fije correctamente la campana
Extracción insuficiente	Distancia excesiva entre la campana y la encimera	Reajuste la distancia
	Demasiada ventilación por puertas y ventanas	Escoja otro lugar para instalar la campana o cierre alguna puerta/ventana
La campana se inclina	Los tornillos no están bien apretados	Apriete el tornillo de fijación hasta que quede horizontal
	Los tornillos de anclaje no están bien apretados	Apriete el tornillo de anclaje hasta que quede horizontal.

CONDICIONES DE LA GARANTÍA

Este aparato tiene una garantía de reparación de tres años, a partir de la fecha de venta, contra todo defecto de funcionamiento proveniente de la fabricación, incluyendo mano de obra y piezas de recambio. Para justificar la fecha de compra será obligatorio presentar la factura o ticket de compra. Las condiciones de esta garantía se aplican únicamente a España y Portugal. Si ha adquirido este producto en otro país, consulte con su distribuidor las condiciones aplicables.

EXCLUSIONES DE LA GARANTÍA

1. Mandos a distancia, gomas de admisión de desagüe, atranques y juntas de puertas, burletes.
2. Daños en esmaltes, pinturas, niquelados, cromados, oxidaciones u otro tipo de piezas o componentes estéticos que no afecten al funcionamiento interno del aparato.
3. Daños en piezas de desgaste por uso, corrosión u oxidación, ya sea causada por el uso normal del aparato o deterioro acelerado por circunstancias ambientales o climáticas no propicias. No aptos para uso en exterior.
4. Daños en piezas frágiles de cristal, cristal vitrocerámico, plásticos, manetas, cestillos, puertas o bombillas cuando su fallo o rotura no sea atribuible a un defecto de fabricación.
5. Averías producidas por causas fortuitas o siniestros de fuerza mayor, o como consecuencia de un uso anormal, negligente o inadecuado del aparato.
6. Responsabilidades civiles de cualquier naturaleza.
7. Daños consecuenciales al aparato siempre que estos no hayan sido provocados por una avería interna de funcionamiento.
8. Mantenimientos o conservación del aparato: revisiones periódicas, ajustes y engrases.
9. Las averías que pueden sufrir los accesorios y complementos, adaptadores, cables externos, bolsas, recambios sueltos de todo tipo, lámparas, así como cualquier pieza considerada consumible por el fabricante.
10. Averías causadas por una instalación incorrecta o no legal, ventilación inadecuada, falta de toma de tierra en la vivienda, alteraciones de corriente, modificaciones inapropiadas o utilización de piezas de recambio no originales.
11. Electrodomésticos que se utilicen en aplicaciones industriales o para fines comerciales.
12. Electrodomésticos con número de serie ilegible o alterado.
13. Defectos o averías producidas como consecuencia de arreglos, reparaciones, modificaciones, o desarme de la instalación del aparato por el usuario o por un técnico no autorizado por el fabricante, o como resultado del incumplimiento manifiesto de las instrucciones de uso y mantenimiento del fabricante.
14. Durante el periodo de garantía es imprescindible conservar todos los manuales junto con el equipo. Si el equipo se vende, dona o regala, se debe entregar el manual y todos los documentos relacionados al nuevo usuario. Si alguno de estos se perdiera, no podrá ser reclamada su reposición.
15. Las averías que tengan su origen o sean consecuencia directa o indirecta de: contacto con líquidos, productos químicos y otras sustancias, así como de condiciones derivadas del clima o el entorno: terremotos, incendios, inundaciones, calor excesivo o cualquier otra fuerza externa, como insectos, roedores y otros animales que puedan tener acceso al interior de la máquina o sus puntos de conexión.
16. Daños derivados de terrorismo, motín, alboroto o tumulto popular, manifestaciones y huelgas legales o ilegales; hechos de actuaciones de la Fuerzas Armadas o de los Cuerpos de Seguridad del Estado en tiempos de paz; conflictos armados y actos de guerra (declarada o no); reacción o radiación nuclear o contaminación radiactiva; vicio o defecto propio de los bienes; hechos calificados por el Gobierno de la Nación como de "catástrofe o calamidad nacional".

El diseño y las especificaciones están sujetos a cambios sin previo aviso para la mejora del producto. Cualquier modificación del manual se actualizará en nuestra página web, puede consultar la última versión.



www.ponjohnsonentuvida.es

CONTENTS

EN

RECOMMENDATIONS AND SUGGESTIONS

- 3 Installation
 - 3 Use
 - 4 Maintenance
-

5 COMPONENTS

6 DIMENSIONS

7 INSTALLATION

8 CONNECTIONS

9 USE: CONTROL PANEL

10 MAINTENANCE

- 10 Cleaning the grease filters
 - 10 Activated charcoal filters
 - 10 Light replacement
-

11 DISPOSAL OF OLD APPLIANCE

12 TROUBLESHOOTING

13 WARRANTY CONDITIONS

RECOMMENDATIONS AND SUGGESTIONS

 The instructions for use apply to several versions of this appliance. Accordingly, you may find descriptions of individual features that do not apply to your specific appliance.

INSTALLATION

- The manufacturer will not be held liable for any damages resulting from incorrect or improper installation.
- The minimum distance between the supporting surface for the cooking vessels on the hob and the lowest part of the range hood. (When the range hood is located above a gas appliance, this distance shall be at least 65 cm. If the instructions for installation for the gas hob specify a greater distance, this has to be taken into account. The distance of 65 cm can be reduced for: non-combustible parts of range hoods, and parts operating at safety extra low voltage, Provided these parts do not give access to live parts if deformed).
- Check that the mains voltage corresponds to that indicated on the rating plate fixed to the hood.
- For Class I appliances, check that the domestic power supply guarantees adequate earthing. Connect the extractor to the exhaust flue through a pipe of minimum diameter 120mm. The route of the flue must be as short as possible. The air must not be discharged into a flue that is used for exhausting fumes from appliances burning gas or other fuels (not applicable to appliances that only discharge the air back into the room).
- If the extractor is used in conjunction with non-electrical appliances (e.g. gas burning appliances), a sufficient degree of aeration must be guaranteed in the room in order to prevent the backflow of exhaust gas. The kitchen must have an opening communicating directly with the open air in order to guarantee the entry of clean air.
- When the cooker hood is used in conjunction with appliances supplied with energy other than electric, the negative pressure in the room must not exceed 0,04 mbar to prevent fumes being drawn back into the room by the cooker hood.
- If the supply cord is damaged, it must be replaced by the manufacturer, its service agent or similarly qualified persons in order to avoid a hazard.
- Regulations concerning the discharge of air have to be fulfilled.
- There shall be adequate ventilation of the room when the range hood is used at the same time as appliances burning gas or other fuels (not applicable to appliances that only discharge the air back into the room).

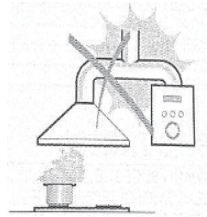

USE

- The cooker hood is only for home use, not suitable for barbecue, roast shop and other commercial purposes. Never use the hood for purposes other than for which it has been designed.
- Never leave high naked flames under the hood when it is in operation.
- Adjust the flame intensity to direct it onto the bottom of the pan only, making sure that it does not engulf the sides.
- Deep fat fryers must be continuously monitored during use: overheated oil can burst into flames.

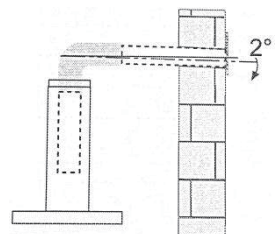

- Do not flame under the range hood; risk of fire.
- This appliance is not intended for use by persons (including children) with reduced physical, sensory or mental capabilities, or lack of experience and knowledge, unless they have been given supervision or instruction concerning use of the appliance by a person responsible for their safety.
- Children should be supervised to ensure that they do not play with the appliance.
- Cleaning and user maintenance shall not be made by children without supervision.
- **CAUTION:** Accessible parts may become hot when used with cooking appliances.
- Extension sockets are forbidden.

MAINTENANCE

- The cooker hood and its filter should be cleaned regularly according to the instruction.
- Switch off or unplug the appliance from the mains supply before carrying out any maintenance work.
- Clean and/or replace the Filters after the specified period (Fire hazard).
- Clean the hood using a damp cloth and a neutral liquid detergent.
- The appliance uses 4 hob elements at most.
- There is a fire risk if cleaning is not carried out in accordance with the instructions.

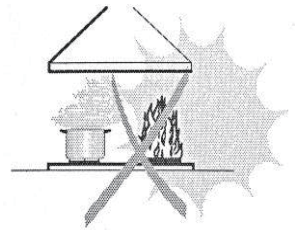

COMPONENTS

Ref.	Qty.	Product Components
1	1	Hood Body,complete with: Controls, Light, Blower,Filter.
2.1	1	Lower Decorative Chimney
2.2	1	Upper Decorative Chimney
3	1	Flange (optional)
4	1	Exhaust Pipe
5	2	Activated Charcoal filter (optional)

Qty.	Documentation
1	Instruction Manual

Ref.	Qty.	Optional Installation Components
10	7	Screws 5 x 50
11	7	Wall Plugs
12	6	Screws 4,2 x 9,5
20	1	Hood fixing bracket
21	2	Chimney fixing bracket

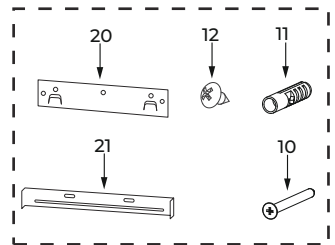
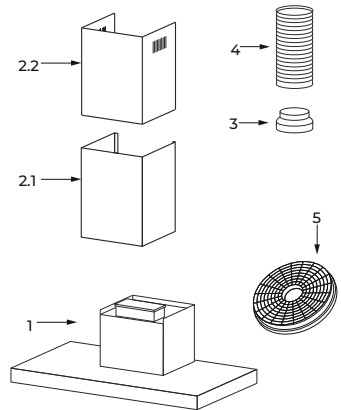

DIMENSIONS

unit: mm

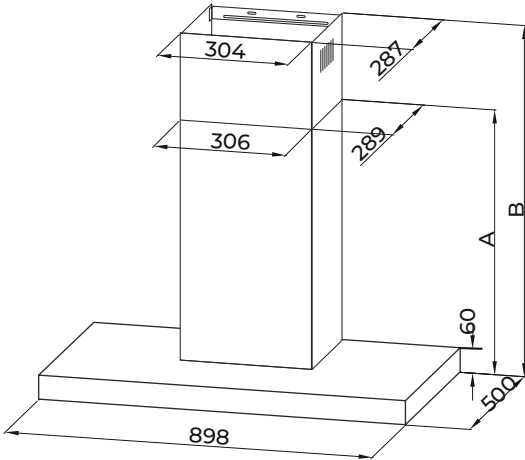
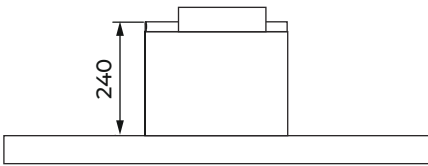
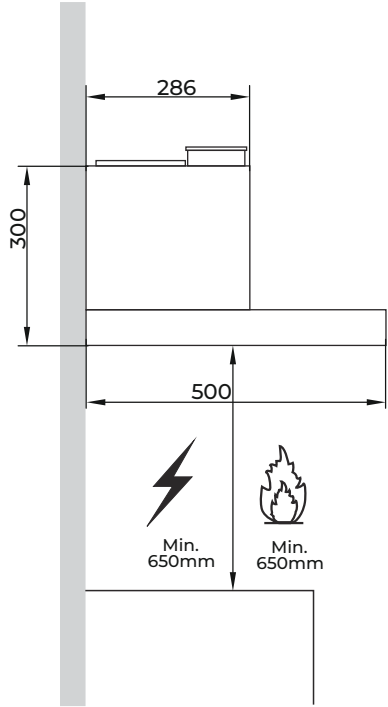
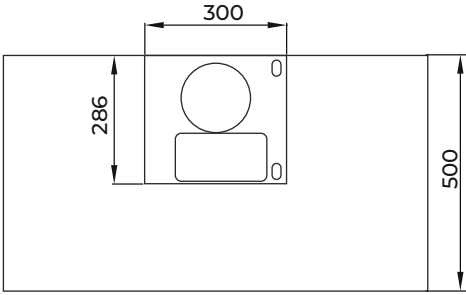

Option	Chimney	A	B	Height
1	400+390	450	485-820	450-820
2	500+490	550	585-1020	550-1020
3	600+590	650	685-1220	650-1220

INSTALLATION

WALL DRILLING AND BRACKET FIXING

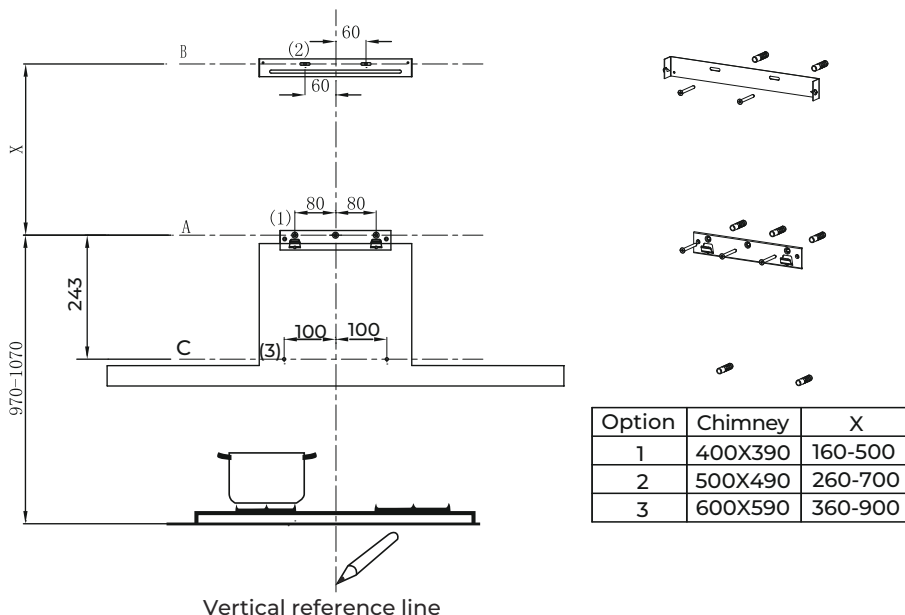

As a first step, proceed with the following drawings:

- A vertical line up to the ceiling or up to the upper limit, at the center of the area in which the hood is to be fitted.
- A horizontal line A at 970 – 1070 mm above the cooker top.
- A horizontal line B at a X mm above the horizontal line A.
- A horizontal line C at a 243 mm below the horizontal line A .

Mark Points:

- Mark a point **(1)** on the horizontal line A, **80** mm to the vertical reference line.
- Repeat this operation on the other side and on the vertical reference line, checking that the three marks are leveled.
- Mark a point **(2)** on the horizontal line B, **60** mm to the vertical reference line.
- Repeat this operation on the other side, checking that the two marks are on the same horizontal line.
- Mark a point **(3)** on the horizontal line C, **100** mm to the vertical reference line.
- Repeat this operation on the other side , checking that the two marks are leveled.

Fix the brackets :

- Drill holes at the marked points with a $\phi 10$ mm drill bit.
- Insert the Wall Plugs 11 into the holes.
- Fix the hood fixing bracket **20** with 3 screws **10** (5 x 50) at the horizontal line A.
- Fix a Chimney fixing bracket **21** with 2 screws **10** (5 x 50) at the horizontal line B.

Lower decorative chimney

- Fix the exhaust pipe on the hood body, connect chimney and hood body with 2 screws **12**. Connect chimney fixing bracket and chimney with 2 screws **12**.

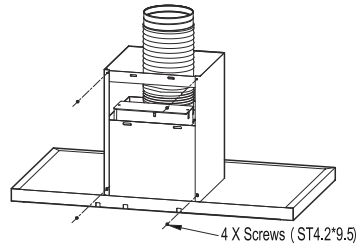

Hook the hood body

- Hook the hood body to the bracket **20**.
- Level the hood body itself.
- Remove the filter from the inside of the hood body, fix the screws **10** to Wall Plugs **11** at the points (3).

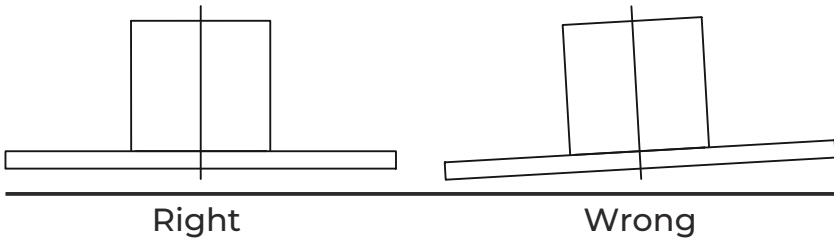

CONNECTIONS

DUCTED VERSION AIR EXHAUST SYSTEM

When installing the ducted version, connect the hood to the chimney using either a flexible or rigid pipe ϕ 150 or ϕ 120 mm, the choice of which is left to the installer.

- If to install a ϕ 120 mm air exhaust connection, insert the reducer flange **3** on the hood body outlet.
- Fix the pipe **4** in position using sufficient pipe clamps (not supplied).
- Remove possible charcoal filters.

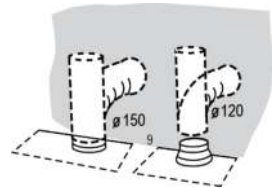

Upper Decorative Chimney

- Insert the upper decorative chimney **2.2** into the lower decorative chimney **2.1** and drag it up to the horizontal line **B**
- Connect upper decorative chimney **2.2** and chimney fixing bracket **21** with 2 screws **12**.

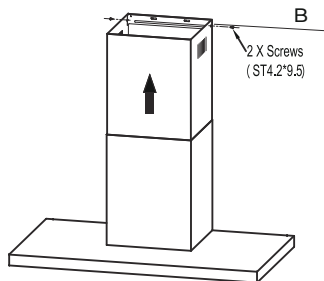

USE

Speed adjustment.

After the hood is switched on, a beep sound heard and all key lights are lightened for 1 s, indicating the hood has been powered on. Under the condition the hood power-on:

- **Power Key:** control the motor power, under standby state, press the “power” button, “power” key light is on, the motor starts up at low speed, digital screen displays setting 1; under power-on state, press the “power” button, enter 3-min-delay-shutdown state, setting switched to low speed, the power key flashes at one second interval, which means entering delay-shutdown state; under delay-shutdown state, press the “power” button, it’s shut down immediately (motor stops running).
- **Light Key:** independently control the light on and off free from the effect of other keys. Press it once, the light is on, meanwhile the light key light is on; press again, the light is off and light key light is off too.
- **Plus (+) Key:** valid under power-on state, press plus (+) key once, motor speed increased one setting, digital tube displays corresponding setting. When the plus (+) key is pressed down, plus (+) key light is on. When at the highest setting, only give out key touch sound, the setting no longer changes.
- **Minus (-) Key:** valid under power-on state, press “minus (-)” key once, motor speed decreased one setting, digital tube displays corresponding setting. When the “minus (-)”key is pressed down, “minus (-)”key light is on. When at the lowest setting, only give out key touch sound, the setting no longer changes.



Light



Minus



Digital screen



Plus



Power

MAINTENANCE

GREASE FILTERS

CLEANING METAL SELF-SUPPORTING GREASE FILTERS

- The filters must be cleaned every 2 months of operation, or more frequently for particularly heavy usage, and can be washed in a dishwasher.
- Remove the filters one by one pushing them towards the back side of the hood unit and simultaneously pulling downwards.
- Any kind of bending of the filters has to be avoided when washing them. Before fitting them again into the hood make sure that they are completely dry. (The color of the filter surface may change throughout the time but this has no influence to the filter efficiency).
- When fitting the filters into the hood pay attention that they are mounted in correct position the handle facing outwards.

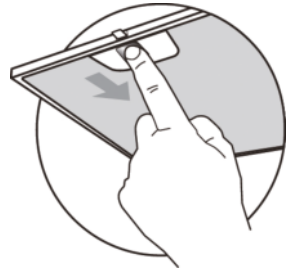

ACTIVATED CHARCOAL FILTER (RECIRCULATION VERSION)

These filters are not washable and cannot be regenerated, and must be replaced approximately every 4 months of operation, or more frequently with heavy usage.

REPLACING THE ACTIVATED CHARCOAL FILTER

- Remove the metal grease filters.
- Remove the saturated activated charcoal filter. Fit the new filters.
- Replace the metal grease filters.

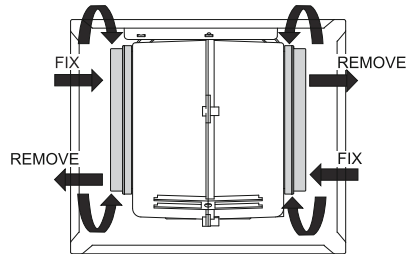

LIGHTING

LIGHT REPLACEMENT (Completed by professionals)

Replacing the light modules

- Cannot replace the light bulbs, the entire light module has to be replaced.
- When changing the light modules, the contacts are live.
- Before changing the light module(s), unplug the appliance from the mains or switch off the circuit breaker in the fuse box.

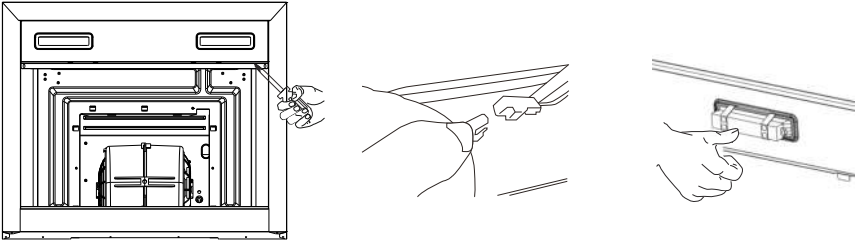

- Remove the grease filter and carefully remove the 2 screws from the front plate (a cross headed screwdriver will be needed to remove the screws).
- Disconnect the terminal of LED light.
- Press LED light on the back of the front plate, take the LED light out.
- Replace the lamp (commercially available LED lamp (max.1.5W)).



	Max Power	Voltage	Picture	Lamp Cap	ILCOS D code
Square/ Diameter: 33.2mm x 120mm	1.5W	DC 12 V		—	DSS-1.5- S-33.2/120

- Press LED light on the front of front plate, install the LED light on the front plate.
- Connect the terminal of LED light and light leads.
- Carefully fasten the 2 screws on the front plate, reinstall the grease filter.

DISPOSAL OF OLD ELECTRICAL APPLIANCES

 	<p>The european directive 2012/19 /UE on wasted electrical and electronic equipments (WEEE), requires that household electrical appliances must not be disposed of in the normal unsorted municipal waste stream. appliances must be collected separately in order to optimize the recovery and recycling of the materials they contain, and reduce the impact on human health and the environment.</p> <p>The crossed out “wheeled bin” symbol on the product reminds you of your obligation, that when you disposed of the appliances, it must be separately collected. Consumers should contact their local authority or retailer for information concerning the correct disposal of their old appliance.</p>
--	--

DISPOSAL: Do not dispose this product as unsorted municipal waste. Collection of such waste separately for special treatment is necessary.

TROUBLE SHOOTING

Fault	Cause	Solution
Light on, but motor does not work	The blades are blocked.	Check the blades.
	The capacitor is damaged.	Replace capacitor.
	The motor is damaged.	Replace motor.
	The internal wiring of motor is cut off/ disconnected. An unpleasant smell may be produced.	Replace motor.
Both light and motor do not work	Apart from the above mentioned, check the following:	
	Light damaged.	Replace lights.
	Power cord loose.	Connect the wires as the electric diagram.
Oil leakage	Outlet and the air ventilation entrance are not tightly sealed.	Take down the outlet and seal with glue.
Vibration	The blade, if damaged, can cause vibrating.	Replace the blade.
	The motor is not tightly fastened.	Fasten the motor tightly.
	The cooker hood is not tightly fixed.	Fix the cooker hood tightly.
Insufficient suction	The distance between the cooker hood and the cooker	Readjust the distance.
	Too much ventilation from open doors or windows.	Choose a new place to install the appliance or close some doors/windows.
The machine inclines	The fixing screws are not tight enough.	Tighten the fixing screw and make it horizontal.
	The hanging screws are not tight enough	Tighten the hanging screw and make it horizontal.

WARRANTY CONDITIONS

This appliance is guaranteed for three years from the date of sale against all manufacturing defects, including labour and spare parts. In order to justify the date of purchase, it will be compulsory to present the invoice or purchase receipt. The conditions of this warranty apply only to Spain and Portugal. If you have purchased this product in another country, please consult your distributor for the applicable conditions.

WARRANTY EXCLUSIONS

1. Remote controls, drain intake rubbers, dockings and door seals, weather stripping.
2. Damage to enamels, paints, nickel plating, chrome plating, oxidation or other types of aesthetic parts or components that do not affect the internal functioning of the appliance.
3. Damage to wear parts due to use, corrosion or oxidation, whether caused by normal use of the appliance or accelerated deterioration due to unfavorable environmental or climatic circumstances. Not suitable for outdoor use.
4. Damage to fragile pieces of glass, glass ceramic, plastics, handles, baskets, doors or light bulbs when their failure or breakage is not attributable to a manufacturing defect.
5. Faults produced by fortuitous causes or accidents of force majeure, or as a consequence of abnormal, negligent or inappropriate use of the device.
6. Civil liabilities of any nature.
7. Consequential damage to the appliance as long as it has not been caused by an internal malfunction.
8. Maintenance or upkeep of the appliance: periodic reviews, adjustments and greases.
9. Faults that accessories and complements, adapters, external cables, bags, spare parts of all kinds, lamps, as well as any part considered consumable by the manufacturer, may suffer.
10. Faults caused by incorrect or illegal installation, inadequate ventilation, lack of grounding in the home, power disturbances, inappropriate modifications or use of non-original spare parts.
11. Appliances used in industrial applications or for commercial purposes.
12. Appliances with illegible or altered serial number.
 13. Defects or breakdowns produced as a result of fixes, repairs, modifications, or disassembly of the installation of the device by the user or by a technician not authorized by the manufacturer, or as a result of manifest non-compliance with the manufacturer's instructions for use and maintenance.
 14. During the warranty period it is essential to keep all manuals together with the equipment. If the equipment is sold, donated or given away, the manual and all related documents must be given to the new user. If any of these are lost, their replacement cannot be claimed.
 15. Faults that have their origin or are a direct or indirect consequence of: contact with liquids, chemicals and other substances, as well as conditions derived from the climate or the environment: earthquakes, fires, floods, excessive heat or any other external force, such as insects, rodents and other animals that may have access to the interior of the machine or its connection points.
 16. Damages derived from terrorism, riot or popular tumult, legal or illegal demonstrations and strikes; facts of actions of the Armed Forces or the State Security Forces in times of peace; armed conflicts and acts of war (declared or not); nuclear reaction or radiation or radioactive contamination; vice or defect of the goods; facts classified by the Government of the Nation as "national catastrophe or calamity".

Design and specifications are subject to change without notice for product improvement. Any changes to the manual will be updated on our website, you can check the latest version.



www.ponjohnsonentuidade.es

CONTENU

FR

RECOMMANDATIONS ET SUGGESTIONS

- 3 Installation
 - 4 Usage
 - 4 Maintenance
-

5 COMPOSANTS

6 DIMENSIONS

7 INSTALLATION

8 CONNECTIONS

9 UTILISATION: PANNEAU DE CONTRÔLE

10 NETTOYAGE ET ENTRETIEN

- 10 Nettoyage des filtres à graisse
 - 10 Filtres à charbon actif
 - 10 Remplacement de la lampe
-

11 ÉLIMINATION DES VIEUX APPAREILS

12 DÉPANNAGE

13 CONDITIONS DE GARANTIE

RECOMMANDATIONS ET SUGGESTIONS

 Ces instructions d'utilisation sont applicables à différents modèles de ce produit. Par conséquent, vous pouvez trouver des descriptions de caractéristiques individuelles qui ne s'appliquent pas à votre modèle particulier.

INSTALLATION

- Le fabricant ne peut être tenu responsable de tout dommage résultant de une installation incorrecte ou inadéquate.
- Respectez la distance minimale entre le support de casserole sur la table de cuisson et le dessous de la hotte. (Lorsque la hotte est sur une table de cuisson au gaz, il faut laisser au moins 65 cm entre le support de casserole et le dessous de la hotte. Si les instructions d'installation de la table de cuisson à gaz spécifient une distance plus importante Si les instructions d'installation de la plaque de gaz spécifient une distance supérieure, c'est cette distance qu'il faut prendre en compte. être pris en compte. La distance de 65 cm peut être réduite par: les parties non combustibles des hottes, et les parties fonctionnant à très basse tension, à condition que ces parties très basse tension, à condition que ces pièces ne donnent pas accès à des composants sous tension si elles sont les composants vivants s'ils sont déformés).
- Vérifiez que la tension nominale du foyer correspond à celle indiquée sur la plaque signalétique de la hotte.
- Pour les appareils de classe I, vérifiez que l'installation domestique garantit une mise à la terre adéquate. Raccordez le ventilateur extracteur au conduit d'évacuation avec un tuyau d'au moins 120 mm de diamètre. La voie d'évacuation doit être aussi courte que possible et l'air ne doit pas être rejeté dans une cheminée qui sert à évacuer les fumées d'appareils brûlant du gaz ou d'autres combustibles (ne s'applique pas aux appareils qui ne rejettent l'air que dans la pièce).
- Si le ventilateur d'extraction est utilisé en conjonction avec des appareils non électriques (tels que des appareils à gaz), un niveau de ventilation suffisant doit être assuré dans la pièce pour empêcher le retour des gaz d'échappement. La cuisinière doit avoir une ouverture qui communique directement avec l'air libre pour assurer l'entrée d'air pur.
- Lorsque la hotte est utilisée avec des appareils non électriques, la pression négative dans la pièce ne doit pas dépasser 0,04 mbar pour éviter que la fumée ne soit réintroduite dans la pièce par la hotte.
- Si le câble d'alimentation est endommagé, il doit être remplacé par le fabricant, son service technique ou des professionnels également qualifiés afin d'éviter tout risque.
- Les réglementations en vigueur en matière de qualité de l'air doivent être respectées.
- La pièce doit être suffisamment ventilée lorsque la hotte est utilisée en même temps que des appareils fonctionnant au gaz ou à d'autres combustibles (ne s'applique pas aux appareils qui ne rejettent l'air que dans la pièce).

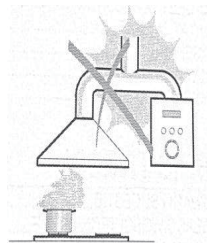

USAGE

- La hotte est conçue pour un usage domestique uniquement, et ne convient pas aux barbecues, aux magasins de barbecue ou à tout autre usage commercial. N'utilisez jamais la hotte à d'autres fins que celles pour lesquelles elle a été conçue.
- Ne laissez jamais de flammes nues sous le capot pendant le fonctionnement.
- Réglez l'intensité de la flamme de façon à ce qu'elle ne soit que sous le fond de la casserole, et assurez-vous qu'elle ne monte pas sur les côtés.
- Ne pas flamber sous la hotte, il y a un risque d'incendie.
- La friture doit être surveillée en permanence: une huile surchauffée peut prendre feu.
- Cet appareil n'est pas destiné à être utilisé par des personnes (y compris des enfants) dont les capacités physiques, sensorielles ou mentales sont réduites, ou qui manquent d'expérience et de connaissances, à moins qu'elles n'aient pu bénéficier d'une surveillance ou d'instructions concernant l'utilisation de l'appareil de la part d'une personne responsable de leur sécurité.
- Les enfants doivent être surveillés pour s'assurer qu'ils ne jouent pas avec l'appareil.
- Le nettoyage et l'entretien quotidien ne doivent pas être effectués par des enfants sans surveillance.
- **ATTENTION:** Les parties accessibles peuvent devenir très chaudes lorsqu'elles sont utilisées avec des appareils de cuisson.
- Les rallonges sont interdites.

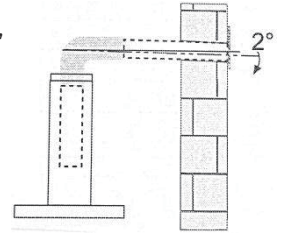

MAINTENANCE

- La hotte et son filtre doivent être nettoyés régulièrement selon les instructions.
- Éteignez ou débranchez l'appareil du réseau avant d'effectuer des travaux d'entretien.
- Nettoyez et/ou remplacez les filtres après la période spécifiée (risque d'incendie).
- Nettoyez la hotte avec un chiffon humide et un détergent liquide neutre.
- La hotte peut être utilisée sur un maximum de 4 feux.
- Il existe un risque d'incendie si le nettoyage n'est pas effectué conformément aux instructions.

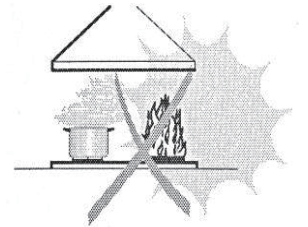

COMPOSANTS

Réf.	Qt.	Composants du produit
1	1	Corps de l'unité, composé de: commandes, lumière, hotte aspirante, filtre.
2.1	1	Couvercle du tube inférieur
2.2	1	Couvercle du tube supérieur
3	1	Adaptateur de tube (en option)
4	1	Tube extensible
5	2	Filtre à charbon actif (en option)

Ctd.	Documentation
1	Manuel d'instruction

Ref.	Qt.	Composants d'installation en option
10	7	Vis 5 x 50
11	7	Bouchons à vis
12	6	Vis 4,2 x 9,5
20	1	Plaque de montage
21	2	Support de montage de la cheminée

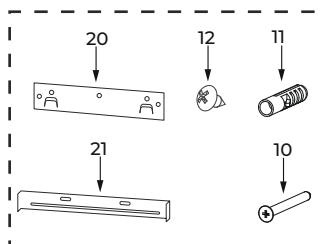
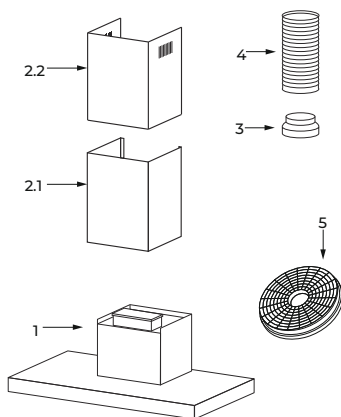

DIMENSIONS

unité: mm

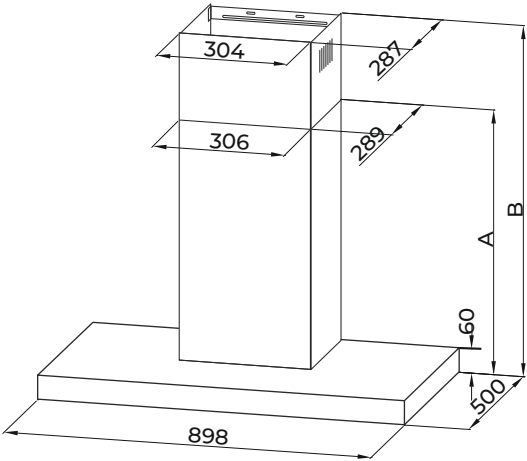
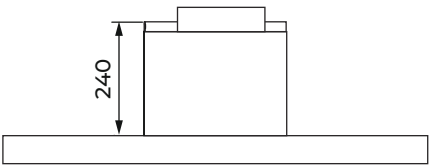
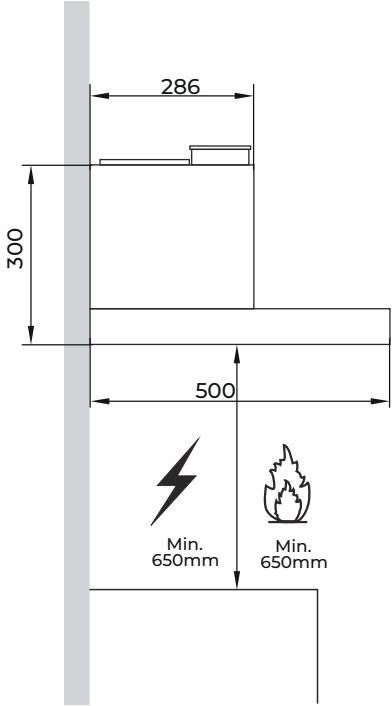
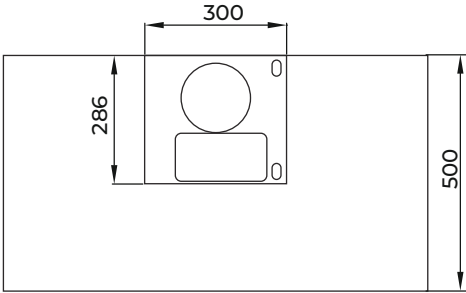

Option	Couvercle	A	B	Hauteur
1	400+390	450	485-820	450-820
2	500+490	550	585-1020	550-1020
3	600+590	650	685-1220	650-1220

INSTALLATION

TROUS DANS LE MUR ET FIXATION DES SUPPORTS

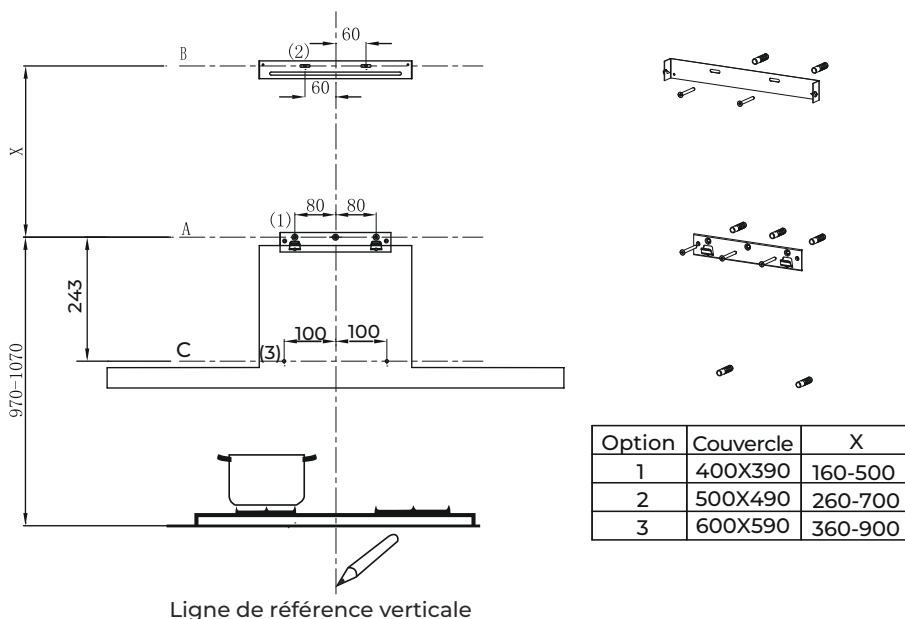

Dans un premier temps, faites les marques suivantes :

- Une ligne verticale jusqu'au plafond ou à la limite supérieure, au centre de la zone où la hotte doit être installée.
- Une ligne horizontale A à 970-1070 mm au-dessus du plan de cuisson.
- Une ligne horizontale B à X mm au-dessus de la ligne horizontale A.
- Une ligne horizontale C à 243 mm en dessous de la ligne horizontale A.

Points de marquage

- Marquez un point (1) sur la ligne horizontale A, à 80 mm de la ligne verticale.
- Répétez cette opération de l'autre côté et sur la ligne de référence verticale, en vous assurant que les 3 points sont au même niveau.
- Marquez un point (2) sur la ligne horizontale B, à 60 mm de la ligne verticale.
- Répétez cette opération de l'autre côté, en vérifiant que les deux marques sont sur la même ligne horizontale.
- Marquez un point (3) sur la ligne horizontale C, à 100 mm de la ligne verticale.
- Répétez cette opération de l'autre côté, en veillant à ce que les deux marques soient au même niveau.

Fixez les supports:

- Percez des trous aux points marqués avec une mèche ϕ 10 mm.
- Placez les bouchons (11) dans les trous.
- Fixer le support de cloche **20** avec 3 vis **10** (5 x 50) sur la ligne horizontale A.
- Fixer le support de tuyau **21** avec 2 vis **10** (5 x 50) sur la ligne horizontale B.

Couvercle du tube inférieur

- Fixez le tube d'extension au corps de l'appareil et reliez-les avec 2 vis **12**. Fixez le support à la cheminée à l'aide de 2 vis **12**.

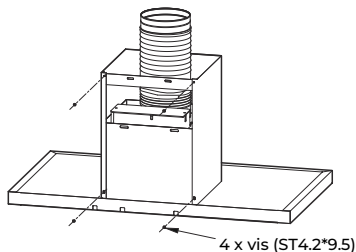

Fixez le corps de l'appareil

- Ancrez le corps de l'appareil au support **20**.
- Mettez l'unité à niveau.
- Retirez le filtre de l'intérieur de l'appareil et insérez les vis **10** dans les bouchons **11** aux endroits marqués (3).



CONNECTIONS

SYSTÈME D'EXTRACTION PAR GAINES

Lors de l'installation de la version gainée, raccordez la hotte au tuyau à l'aide d'un tuyau rigide ou flexible de $\phi 150$ ou $\phi 120$ mm, selon la décision de l'installateur.

- Si un raccord d'extraction $\phi 120$ mm est installé, installez l'adaptateur **3** sur la sortie de l'appareil.
- Fixez le tuyau **4** en place à l'aide de colliers (acheté séparément).
- Retirez les filtres à charbon s'ils sont présents.

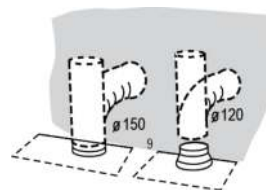

Couvercle du tube supérieur

- Placez le couvercle supérieur du tube **2.2** sur le couvercle inférieur du tube **2.1** et soulevez-le jusqu'à la ligne horizontale B.
- Relier le couvercle du tube supérieur **2.2** et l'étrier de fixation **21** avec 2 vis **12**.

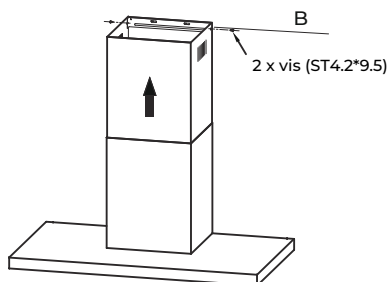

USAGE

Réglage de la vitesse

Après la mise en marche de la hotte, un bip sonore retentit et tous les témoins lumineux s'allument pendant 1 seconde. Cela indique que la hotte a été mise en marche. Dans cet état, les actions suivantes peuvent être effectuées :

- **Clé d'allumage:** commande le fonctionnement du moteur. À l'état de veille, appuyez sur le bouton et le témoin lumineux "on" s'allume, le moteur démarre à bas régime et l'afficheur numérique indique le réglage 1. À l'état de marche, appuyez sur le bouton d'alimentation pour activer le mode d'arrêt différé avec un délai de 3 minutes : le réglage de vitesse détermine la puissance la plus faible et la touche d'alimentation clignote à intervalles d'une seconde, ce qui signifie que vous êtes entré dans le mode d'arrêt différé. Dans ce dernier état, appuyez sur le bouton d'alimentation et la hotte s'éteint immédiatement (le moteur cesse de tourner).
- **Touche lumière:** permet d'allumer et d'éteindre la lumière de manière indépendante. Appuyez une fois pour allumer la lumière. Une fois qu'elle est allumée, appuyez à nouveau sur la touche pour éteindre la lumière.
- **Touche Plus (+)** : elle est active à l'état allumé. Appuyez une fois sur la touche plus (+) pour faire passer le régime moteur au réglage suivant et l'écran affiche le réglage correspondant. Lorsque vous appuyez sur la touche plus (+), le voyant de la touche plus (+) s'allume. Lorsqu'il est au réglage de vitesse le plus élevé, il émet seulement un bip et le réglage ne change plus.
- **Touche moins (-)** : elle est active à la mise sous tension. Appuyez une fois sur la touche moins (-) pour diminuer le régime moteur d'un réglage et l'écran affiche le réglage correspondant. Lorsque vous appuyez sur la touche moins (-), le voyant de la touche moins (-) s'allume. Lorsqu'il est au réglage de vitesse le plus bas, il émet seulement un bip et le réglage ne change plus.



Lumière



Moins



Écran



Plus



Allumage

NETTOYAGE ET ENTRETIEN

FILTRES À GRAISSE

NETTOYAGE DES FILTRES À GRAISSE MÉTALLIQUES

- Les filtres doivent être nettoyés tous les 2 mois de fonctionnement, ou plus souvent si l'appareil est beaucoup utilisé. Ils peuvent être lavés dans un lave-vaisselle.
- Retirez les filtres en les poussant vers l'arrière de la hotte et en les tirant vers le bas en même temps.
- Ne pliez pas les filtres de quelque manière que ce soit pendant le lavage. (La couleur de la surface du filtre peut changer avec le temps mais cela n'a aucune influence sur leur efficacité).
- Lorsque vous remettez les filtres en place, vérifiez qu'ils sont correctement orientés, avec la bride vers l'extérieur.

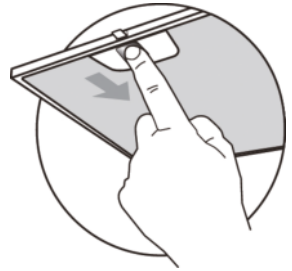

FILTRE À CARBONE ACTIF (version recirculation)

Ces filtres ne sont pas lavables et ne peuvent pas être régénérés. Ils doivent être remplacés tous les 4 mois d'utilisation, ou plus souvent si la hotte est beaucoup utilisée.

REMPACEMENT DU FILTRE À CHARBON ACTIF

- Retirez les filtres à graisse métalliques.
- Retirer les filtres à charbon actif saturés et en installer de nouveaux.
- Remplacez les filtres métalliques.

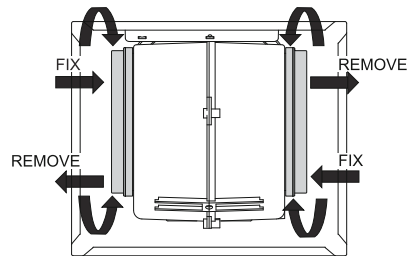

LUMIÈRE

REMPACEMENT DES LUMIÈRES (à effectuer par des professionnels)

Remplacement des modules d'éclairage

- Il n'est pas possible de retirer les ampoules, le module d'éclairage complet doit être remplacé.
- Lors du remplacement des modules d'éclairage, veuillez noter que les contacts sont sous tension.
- Avant de remplacer les modules, débranchez l'appareil de l'alimentation électrique ou coupez le disjoncteur du panneau de commande.

- Retirez les filtres à graisse et enlevez soigneusement les deux vis de la plaque frontale (vous aurez besoin d'un tournevis cruciforme pour retirer les vis).
- Débranchez la borne de la lumière LED.
- Appuyez sur le voyant lumineux situé à l'arrière de la façade et retirez le voyant.
- Remplacez la lumière (lampe LED disponible dans le commerce (max. 1,5W)).

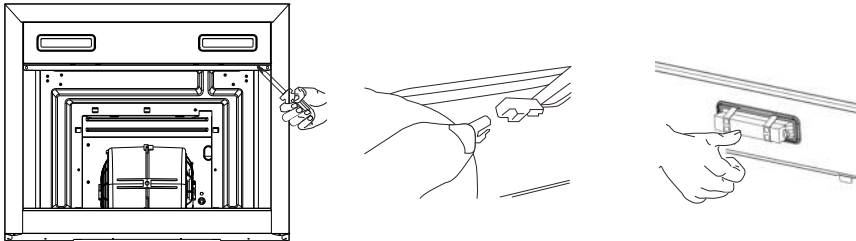

	Puissance max.	Tension	Image	Couvercle	Code ILCOS D
Dimensions: 33.2x120mm	1.5W	DC 12 V		—	DSS-1.5- S-33.2/120

- Appuyez sur le voyant lumineux à l'avant du panneau avant pour l'installer.
- Connectez la borne de la lumière LED et les fils de la lumière.
- Serrez soigneusement les 2 vis du panneau avant et réinstallez le filtre à graisse.

ÉLIMINATION DES VIEUX ÉQUIPEMENTS

	<p>Conformément à la directive européenne 2012/19 / UE relative aux déchets d'équipements électriques et électroniques (DEEE), les appareils électroménagers ne peuvent pas être jetés dans les conteneurs municipaux habituels; Ils doivent être collectés de manière sélective pour optimiser la récupération et le recyclage des composants et des matériaux qui les composent et réduire leur impact sur la santé humaine et l'environnement.</p> <p>Le symbole de la poubelle barrée est inscrit sur tous les produits pour rappeler aux consommateurs l'obligation de les séparer pour une collecte séparée. Le consommateur doit contacter les autorités locales ou le vendeur pour se renseigner sur l'élimination correcte de son appareil.</p>
<p>ÉLIMINATION: Ne jetez pas ce produit avec les déchets municipaux non triés. Ces déchets doivent être collectés séparément pour un traitement spécial.</p>	

RÉSOLUTION DE PROBLÈMES

Échec	Cause	Solution
Lumière allumée mais le moteur ne tourne pas	Les lames sont bloquées	Vérifiez les lames
	Condensateur endommagé	Remplacez le condensateur
	Le moteur est endommagé	Remplacez le moteur
	Le câblage interne du moteur est déconnecté. Une odeur désagréable peut se dégager.	Remplacez le moteur
Ni la lumière ni le moteur ne fonctionnent	En plus de ce qui précède, vérifiez les points suivants:	
	Lumière défectueuse	Changez la lumière
	Câble d'alimentation desserré	Connectez les fils dans le schéma de câblage
Fuite d'huile	La sortie et l'entrée de la ventilation ne sont pas bien étanches.	Retirer la sortie et la sceller avec de la colle
Vibration	Des lames endommagées peuvent provoquer des vibrations.	Remplacer l'hélice
	Le moteur n'est pas bien fixé.	Fixez le moteur correctement.
	La hotte n'est pas bien fixée.	Fixer correctement la hotte.
Extraction insuffisante	Distance excessive entre la hotte et la plaque à cuisson	Réajuster la distance
	Trop de ventilation par les portes et les fenêtres	Choisissez un autre endroit pour installer la hotte ou fermez une porte/fenêtre.
La hotte est inclinée	Les vis ne sont pas serrées correctement	Serrez la vis de fixation jusqu'à ce qu'elle soit horizontale.
	Les boulons d'ancrage ne sont pas serrés correctement.	Serrez le boulon d'ancrage jusqu'à ce qu'il soit horizontal.

CONDITIONS DE LA GARANTIE

Cet appareil est garanti pendant trois ans à compter de la date de vente contre tout défaut de fabrication, y compris la main-d'œuvre et les pièces de rechange. Afin de justifier la date d'achat, il sera obligatoire de présenter la facture ou le ticket de caisse. Les conditions de cette garantie s'appliquent uniquement à l'Espagne et au Portugal. Si vous avez acheté ce produit dans un autre pays, veuillez consulter votre distributeur pour connaître les conditions applicables.

EXCLUSIONS DE LA GARANTIE

1. Télécommandes, caoutchoucs d'admission de vidange, amarrages et joints de porte, coupe-froid.
2. Dommages aux émaux, peintures, nickelage, chromage, oxydation ou autres types de pièces ou de composants esthétiques qui n'affectent pas le fonctionnement interne de l'appareil.
3. Dommages aux pièces d'usure dus à l'utilisation, à la corrosion ou à l'oxydation, qu'ils soient causés par une utilisation normale de l'appareil ou par une détérioration accélérée due à des conditions environnementales ou climatiques défavorables. Ne convient pas pour une utilisation en extérieur.
4. Les dommages aux morceaux fragiles de verre, de vitrocéramique, de plastique, de poignées, de paniers, de portes ou d'ampoules lorsque leur défaillance ou leur bris n'est pas imputable à un défaut de fabrication.
5. Les défauts causés par des causes fortuites ou des accidents de force majeure, ou par suite d'une utilisation anormale, négligente ou inappropriée de l'appareil.
6. Responsabilité civile de toute nature.
7. Dommages indirects à l'appareil tant qu'ils n'ont pas été causés par un dysfonctionnement interne.
8. Maintenance ou entretien de l'appareil: révisions, ajustements et graisses périodiques.
9. Les défauts que peuvent subir les accessoires et compléments, adaptateurs, câbles externes, sacs, pièces détachées de toutes sortes, lampes, ainsi que toute pièce considérée comme consommable par le fabricant.
10. Les défauts causés par une installation incorrecte ou illégale, une ventilation inadéquate, un manque de mise à la terre dans la maison, des perturbations de courant, des modifications inappropriées ou l'utilisation de pièces de rechange non originales.
11. Appareils utilisés dans des applications industrielles ou à des fins commerciaux.
12. Appareils dont le numéro de série est illisible ou modifié.
13. Défauts ou pannes produits à la suite de réparations, modifications ou démontages de l'installation de l'appareil par l'utilisateur ou par un technicien non autorisé par le fabricant, ou à la suite du non-respect manifeste des instructions d'utilisation et d'entretien du fabricant.
14. Pendant la période de garantie, il est essentiel de conserver tous les manuels avec l'équipement. Si l'équipement est vendu ou donné, le manuel et tous les documents connexes doivent être remis au nouvel utilisateur. Si l'un de ceux-ci est perdu, son remplacement ne pourra être réclamé.
15. Les défauts qui ont leur origine ou sont une conséquence directe ou indirecte de: contact avec des liquides, des produits chimiques et d'autres substances, ainsi que des conditions dérivées du climat ou de l'environnement: tremblements de terre, incendies, inondations, chaleur excessive ou toute autre force extérieure, tels que les insectes, les rongeurs et autres animaux qui peuvent avoir accès à l'intérieur de la machine ou à ses points de connexion.
16. Les dommages résultant du terrorisme, des émeutes ou du tumulte populaire, des manifestations et grèves légales ou illégales; les faits relatifs aux actions des forces armées ou des forces de sécurité de l'État en temps de paix; conflits armés et actes de guerre (déclarés ou non); réaction nucléaire ou rayonnement ou contamination radioactive; vice ou défaut de la marchandise; faits qualifiés par le Gouvernement de la Nation de "catastrophe ou calamité nationale".

La conception et les spécifications peuvent être modifiées sans préavis pour améliorer le produit. Toute modification du manuel sera mise à jour sur notre site web, vous pouvez vérifier la dernière version.



www.ponjohnsonentuvidea.es

CONTEÚDO

PT

RECOMENDAÇÕES E SUGESTÕES

- 3 Instalação
 - 3 Utilização
 - 4 Manutenção
-

5 COMPONENTES

6 DIMENSÕES

7 INSTALAÇÃO

8 CONEXÕES

9 UTILIZAÇÃO: PAINEL DE CONTROLO

10 LIMPEZA E MANUTENÇÃO

- 10 Limpeza dos filtros de gorduras
 - 10 Filtros de carvão activado
 - 10 Substituição da lâmpada
-

11 DISPOSIÇÃO DE ELIMINAÇÃO

12 RESOLUÇÃO DE PROBLEMAS

13 CONDIÇÕES DE GARANTIA

RECOMENDAÇÕES E SUGESTÕES

 Estas instruções de funcionamento são aplicáveis a diferentes modelos deste produto. Portanto, poderá encontrar descrições individuais de características que não se aplicam ao seu modelo em particular.

INSTALAÇÃO

- O fabricante não será responsável por quaisquer danos resultantes de instalação incorrecta ou inadequada.
- Observar a distância mínima entre o suporte da panela na placa e a parte inferior do exaustor. (Quando o exaustor estiver sobre uma placa de gás, devem ser deixados pelo menos 65 cm. Se as instruções de instalação da placa de gás especificarem uma distância maior, esta é a distância a ter em conta. A distância de 65 cm pode ser reduzida por: partes não combustíveis de, e partes que operam em tensão extra baixa, desde que estas partes não dêem acesso a componentes sob tensão se forem deformadas).
- Verificar se a tensão de corrente da caixa corresponde à tensão indicada na placa de identificação do exaustor.
- Para aparelhos da Classe I, verificar se a instalação doméstica assegura uma ligação à terra adequada. Ligar o extractor à pilha de escape com um tubo de diâmetro mínimo de 120mm. A via de escape deve ser tão curta quanto possível, e o ar não deve ser descarregado para uma chaminé que é utilizada para descarregar fumos de aparelhos a gás ou outros combustíveis (não se aplica a aparelhos que apenas descarregam ar para o interior da sala).
- Se o ventilador extractor for utilizado em conjunto com aparelhos não eléctricos (tais como aparelhos a gás), deve ser assegurado um nível de ventilação suficiente na sala para evitar o refluxo dos gases de escape. A cozinha deve ter uma abertura que comunique directamente com o ar livre para assegurar a entrada de ar limpo.
- Quando o exaustor é utilizado em conjunto com aparelhos não eléctricos, a pressão negativa na sala não deve exceder 0,04 mbar para evitar que o fumo seja arrastado de volta para a sala através da exaustor.
- Se o cabo de alimentação for danificado, deve ser substituído pelo fabricante, pelo seu serviço técnico ou por profissionais com qualificações semelhantes, a fim de evitar riscos.
- As actuais normas de qualidade do ar devem ser observadas.
- Deve existir uma ventilação adequada do local quando o exaustor for utilizado em simultâneo com aparelhos a gás ou outros combustíveis (não se aplica a aparelhos que apenas descarregam ar para o interior da sala).

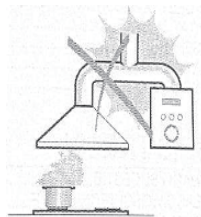

UTILIZAÇÃO

- O exaustor foi concebido apenas para uso doméstico, e não é adequado para barbecues, churrasqueiras ou quaisquer outros fins comerciais. Nunca utilizar o exaustor para nenhum fim, excepto para o qual foi concebido.
- Nunca deixar chamas altas sob o exaustor quando em funcionamento.
- Ajustar a intensidade da chama de modo a que fique apenas abaixo do fundo da panela, e certificar-se de que não sobe para os lados da panela.
- A fritura deve ser continuamente monitorizada: o óleo sobreaquecido pode pegar fogo.

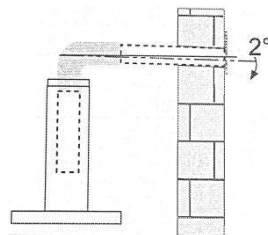

- Não flambar debaixo do exaustor, pois existe o risco de incêndio.
- Este aparelho não se destina a ser utilizado por pessoas (incluindo crianças) com capacidades físicas, sensoriais ou mentais reduzidas, ou com falta de experiência e conhecimentos, a menos que tenham sido supervisionadas ou instruídas sobre a utilização do aparelho por uma pessoa responsável pela sua segurança.
- As crianças devem ser supervisionadas para garantir que não brincam com o aparelho.
- A limpeza e a manutenção diária não devem ser realizadas por crianças sem supervisão.
- **ATENÇÃO:** As peças acessíveis podem ficar muito quentes quando utilizadas com aparelhos de cozinha.
- As tomadas de extensão são proibidas.

MANUTENÇÃO

- O exaustor e o seu filtro devem ser limpos regularmente de acordo com as instruções.
- Desligue o aparelho da rede antes de efectuar trabalhos de manutenção.
- Limpar e/ou substituir os filtros após o período especificado (risco de incêndio).
- Limpar o exaustor com um pano húmido e um detergente líquido neutro.
- O exaustor pode ser utilizada em 4 fogos, no máximo.
- Existe um risco de incêndio se a limpeza não for efectuada de acordo com as instruções.

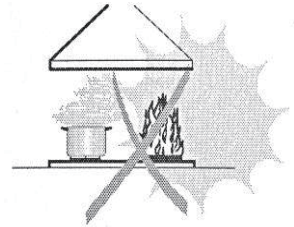

COMPONENTES

Ref.	Qtd.	Componentes do produto
1	1	Corpo da unidade, constituído por: comandos, luz, ventilador extractor, filtro
2.1	1	Cobertura do tubo inferior
2.2	1	Cobertura do tubo superior
3	1	Adaptador tubo (opcional)
4	1	Tubo extensível
5	2	Filtro de carvão ativado (opcional)

Qtd.	Documentação
1	Manual de instruções

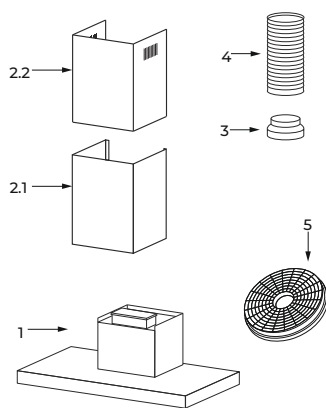

Ref.	Qtd.	Componentes opcionais de instalação
10	7	Parafusos 5 x 50
11	7	Tampões de parafuso
12	6	Parafusos 4,2 x 9,5
20	1	Placa de montagem
21	2	Suporte de montagem da chaminé

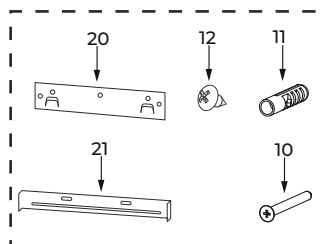

DIMENSÕES

unidade: mm

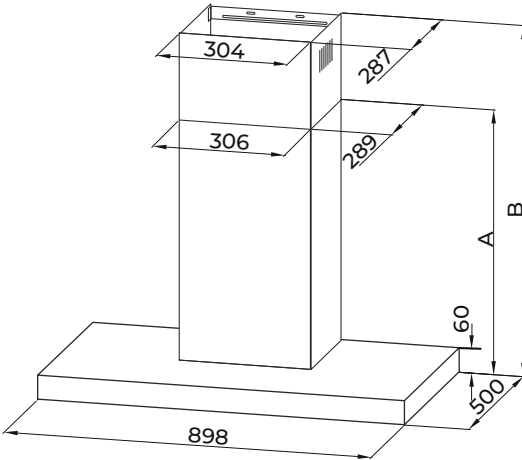
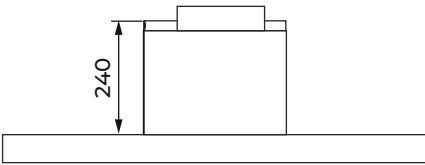
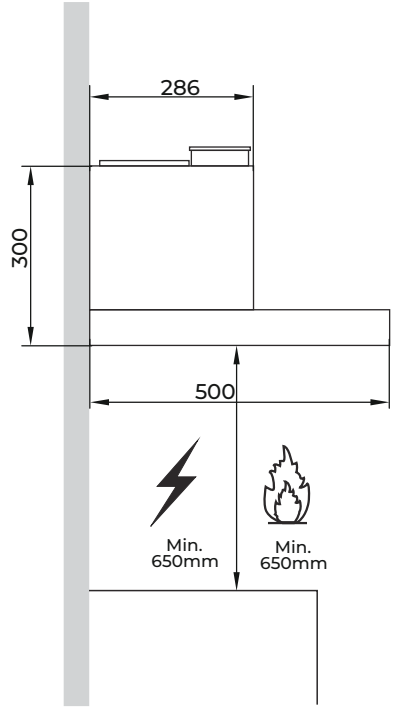
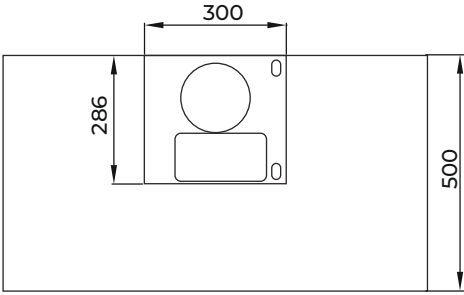

Opção	Cobertura	A	B	Altura
1	400+390	450	485-820	450-820
2	500+490	550	550-1020	550-1020
3	600+590	650	685-1220	650-1220

INSTALAÇÃO

FUROS NA PAREDE E FIXAÇÃO DE SUPORTES

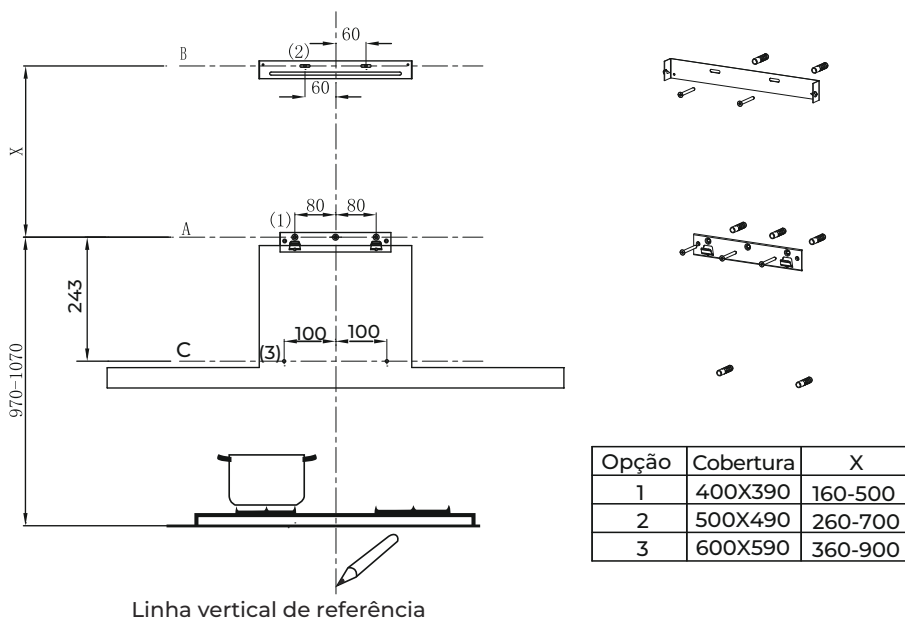

Como primeiro passo, faça as seguintes marcas:

- Uma linha vertical até ao tecto ou limite superior, no centro da área onde o exaustor vai ser instalado.
- Uma linha horizontal A a 970-1070 mm acima do fogão.
- Uma linha horizontal B a X mm acima da linha horizontal A.
- Uma linha horizontal C a 243 mm abaixo da linha horizontal A.

Pontos de marcação

- Marcar um ponto (1) na linha horizontal A, a 80 mm da linha vertical.
- Repetir esta operação do outro lado e na linha vertical de referência, certificando-se de que os 3 pontos se encontram ao mesmo nível.
- Marcar um ponto (2) na linha horizontal B, a 60 mm da linha vertical.
- Repetir esta operação do outro lado, verificando se as duas marcas se encontram na mesma linha horizontal.
- Marcar um ponto (3) na linha horizontal C, a 100 mm da linha vertical.
- Repetir esta operação do outro lado, certificando-se de que as duas marcas se encontram no mesmo nível.

Fixar os suportes :

- Faça furos nos pontos marcados com uma broca de $\phi 10$ mm.
- Colocar os tampões (11) nos buracos.
- Fixar o suporte do exaustor **20** com 3 parafusos **10** (5 x 50) na linha horizontal A.
- Fixar o suporte do tubo **21** com 2 parafusos **10** (5 x 50) na linha horizontal B.

Cobertura do tubo inferior

Fixar o tubo de extensão ao corpo da unidade e ligá-los com 2 parafusos 12. Ligar o suporte à chaminé com 2 parafusos 12.

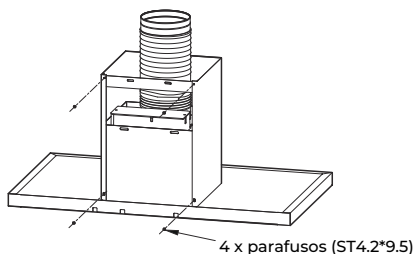

Fixar o corpo da unidade

- Ancorar o corpo da unidade ao suporte 20.
- Nivelar a unidade.
- Retirar o filtro do interior da unidade, e encaixar os parafusos 10 nos tampões 11 nos pontos marcados (3).

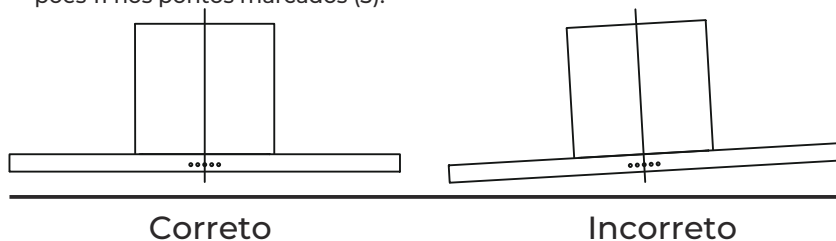

CONEXÕES

SISTEMA DE EXTRAÇÃO POR CONDUTAS

Ao instalar a versão canalizada, ligar o exaustor ao tubo utilizando um tubo rígido ou flexível de ϕ 150 ou ϕ 120 mm, conforme decidido pelo instalador.

- Se for instalada uma ligação de extração ϕ 120 mm, instalar o adaptador 3 na saída da unidade.
- Fixar o tubo 4 no lugar usando pinças (adquirido separadamente).
- Remover os filtros de carvão ativo, se presentes.

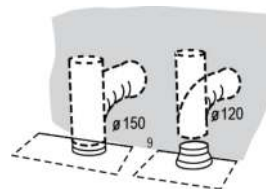

Cobertura superior do tubo

- Colocar a tampa superior do tubo 2.2 na tampa inferior do tubo 2.1 e levantá-la até à linha horizontal B.
- Ligar a tampa superior do tubo 2.2 e o suporte de fixação 21 com 2 parafusos 12.

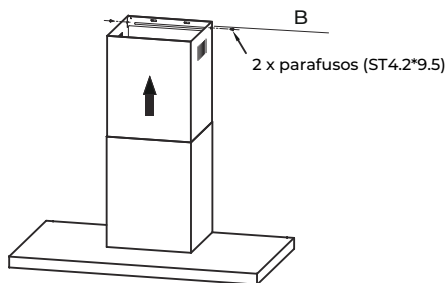

USO

Ajuste de velocidade

Depois do exaustor ser ligado, um sinal sonoro soa e todas as luzes-chave acendem durante 1 segundo. Isto indica que o exaustor foi ligado. Neste estado, podem ser realizadas as seguintes acções:

- **Chave ON/OFF:** Controla o funcionamento do motor. No estado de espera, prima o botão e a luz indicadora "on" acender-se-á, o motor arranca a baixa velocidade e o mostrador digital mostra a configuração 1. No estado ON, prima o botão de ligar para ativar o modo de paragem retardada com 3 minutos de atraso: a configuração da velocidade definirá a potência mais baixa e a tecla de ligar piscará a intervalos de um segundo, significando que entrou no modo de paragem retardada. Neste último estado, prima o botão de alimentação e o exaustor desliga-se imediatamente (o motor pára de funcionar).
- **Botão de luz:** controla independentemente o acendimento e apagamento da luz. Pressione uma vez para acender a luz. Uma vez ligada, premir novamente a tecla para apagar a luz.
- **Chave Plus (+)** está ativa sob o estado ligado. Prima uma vez a tecla mais (+) para aumentar a velocidade do motor para a próxima regulação e o visor mostrará a regulação correspondente. Quando a tecla mais (+) é premida, acende-se a luz da tecla mais (+). Quando na regulação de velocidade mais alta, apenas apitará e a regulação deixará de mudar.
- **Chave Menos (-):** Está ativa sob o estado de energia. Prima uma vez a tecla menos (-) para diminuir a velocidade do motor por uma definição e o visor mostrará a definição correspondente. Quando a tecla menos (-) é premida, acende-se a luz da tecla menos (-). Quando na regulação da velocidade mais baixa, apenas apitará e a regulação deixará de mudar.



Luz



Menos



Pantalla



Plus



ON/OFF

LIMPEZA E MANUTENÇÃO

FILTROS DE GASES

LIMPEZA DE FILTROS METÁLICOS

- Os filtros devem ser limpos a cada 2 meses de funcionamento, ou com maior frequência se o aparelho for muito utilizado. Podem ser lavados na máquina de lavar louça.
- Remover os filtros pressionando-os para a parte de trás do exaustor e puxando-os ao mesmo tempo para baixo.
- Os filtros não devem ser dobrados de forma alguma enquanto estiverem a ser lavados. (A cor da superfície do filtro pode mudar com o tempo, mas isto não tem influência na sua eficácia).
- Ao remontar os filtros, verificar se estão corretamente orientados, com a flange virada para o exterior.

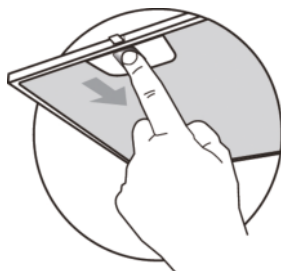

FILTRO DE CARVÃO ATIVADO (versão de recirculação)

Estes filtros não são laváveis e não podem ser regenerados. Devem ser substituídos a cada 4 meses de utilização, ou mais frequentemente se o exaustor for muito utilizado.

SUBSTITUIÇÃO DO FILTRO DE CARVÃO ATIVADO

- Retirar os filtros metálicos.
- Remover os filtros de carvão activado saturados e encaixar novos filtros.
- Substituir os filtros metálicos.

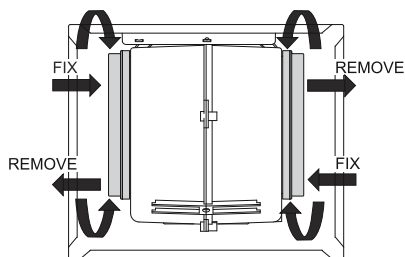

LUZ

SUBSTITUIÇÃO DE LUZ (A ser realizada por profissionais)

Substituição de módulos de luz

- Não é possível remover as lâmpadas, todo o módulo de luz deve ser substituído.
- Ao substituir os módulos de luz, é favor notar que os contactos são ao vivo.
- Antes de substituir os módulos, desligar o dispositivo da fonte de alimentação ou desligar o disjuntor no painel de controlo.

- Remover os filtros de metal e remover cuidadosamente os dois parafusos da placa frontal (será necessária uma chave de fendas Phillips para remover os parafusos).
- Desligar o terminal de luz LED.
- Pressionar a luz LED na parte de trás da placa frontal e puxar o LED para fora.
- Substituir a luz (lâmpada LED disponível comercialmente (máx. 1,5W)).

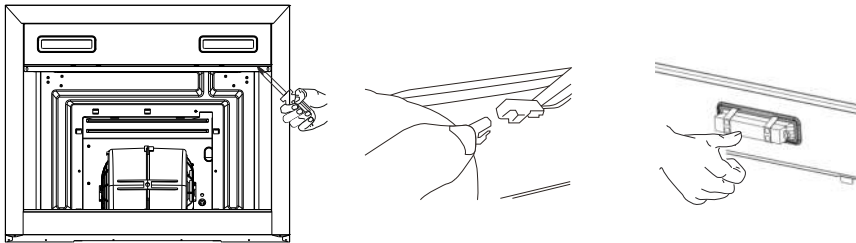

	Potência máx.	Voltagem	Imagem	Tampa	Código ILCOS D
Diâmetro: 33.2x120mm	1.5W	DC 12 V		—	DSS-1.5- S-33.2/120

- Pressionar a luz LED na parte frontal do painel frontal para a instalar.
- Ligar o terminal de luz LED e os fios de luz.
- Apertar cuidadosamente os 2 parafusos do painel frontal e reinstalar o filtro.

ELIMINAÇÃO DE EQUIPAMENTO ANTIGO

 <p>DISPOSIÇÃO: Não eliminar este produto como lixo municipal não separado. É necessário recolher estes resíduos separadamente para tratamento especial.</p>	<p>De acordo com a directiva europeia 2012/19/UE relativa aos resíduos de equipamentos eléctricos e electrónicos (REEE), os aparelhos domésticos não podem ser eliminados nos contentores de lixo municipais normais; têm de ser recolhidos separadamente para otimizar a recuperação e reciclagem dos seus componentes e materiais constituintes e para reduzir o impacto na saúde humana e no ambiente.</p> <p>O símbolo do caixote do lixo com uma cruz é marcado em todos os produtos para lembrar ao consumidor a obrigação de os separar para recolha separada. O consumidor deve contactar a autoridade local ou o retalhista para obter informações sobre a correta eliminação do seu aparelho.</p>
--	---

RESOLUÇÃO DE PROBLEMAS

Falha	Causa	Solução
Luz acesa mas motor não ligado	As lâminas estão bloqueadas	Verificar as lâminas
	O condensador está danificado	Substituir o condensador
	O motor está danificado	Substituir o motor
	A cablagem interna do motor está desligada. Pode ocorrer um odor desagradável	Substituir o motor
Nem a luz nem o motor estão a funcionar	Para além do acima referido, verifique o seguinte:	
	Luz defeituosa	Mudar a luz
	Cabo de alimentação solto	Ligar os fios no diagrama de cablagem
Fuga de óleo	A saída e a entrada de ventilação não estão bem vedadas.	Retirar a saída e selar com cola
Vibração	As lâminas danificadas podem causar vibrações.	Substituir a hélice
	O motor não está bem fixado.	Fixar corretamente o motor.
	O exaustor não está bem fixado.	Fixar corretamente o exaustor.
.Extração insuficiente	Distância excessiva entre o exaustor e o fogão	Reajustar a distância
	Demasiada ventilação através de portas e janelas	Escolher outro local para instalar o exaustor ou fechar uma porta/janela.
O exaustor está inclinado	Os parafusos não são apertados corretamente	Apertar o parafuso de fixação até à horizontal
	Os parafusos de ancoragem não são apertados corretamente.	Apertar o parafuso de ancoragem até ficar horizontal.

CONDIÇÕES DA GARANTIA

Este aparelho é garantido por três anos a partir da data de venda contra todos os defeitos de fabrico, incluindo mão-de-obra e peças sobressalentes. A fim de justificar a data de compra, será obrigatório apresentar a factura ou o recibo de compra. As condições desta garantia aplicam-se apenas a Espanha e Portugal. Se tiver adquirido este produto noutra país, consulte o seu distribuidor para as condições aplicáveis.

EXCLUSÕES DA GARANTIA

1. Controles remotos, borrachas de entrada de drenagem, encaixes e vedações de portas, proteção contra calafetação
2. Danos em esmaltes, tintas, niquelagem, cromagem, oxidação ou outros tipos de peças ou componentes estéticos que não afetam o funcionamento interno do aparelho.
3. Danos nas peças de desgaste devido ao uso, corrosão ou oxidação, sejam causados pelo uso normal do aparelho ou deterioração acelerada devido a circunstâncias ambientais ou climáticas desfavoráveis. Não é adequado para uso ao ar livre.
4. Danos em peças frágeis de vidro, vitrocerâmica, plásticos, puxadores, cestos, portas e lâmpadas, quando a sua falha ou quebra não seja atribuível a defeito de fabricação.
5. Avarias causadas por causas fortuitas ou acidentes de força maior, ou como consequência de uso anormal, negligente ou impróprio do dispositivo.
6. Responsabilidade civil de qualquer natureza.
7. Danos consequentes no aparelho, desde que não sejam causados por uma avaria interna.
8. Manutenção ou conservação do aparelho: revisões periódicas, ajustes e graxas.
9. Defeitos que possam sofrer acessórios e complementos, adaptadores, cabos externos, bolsas, peças de reposição de todos os tipos, lâmpadas, bem como qualquer peça considerada consumível pelo fabricante.
10. Falhas causadas por instalação incorreta ou ilegal, ventilação inadequada, falta de aterramento em casa, falhas de energia, modificações inadequadas ou uso de peças sobressalentes não originais.
11. Aparelhos usados em aplicações industriais ou para fins comerciais.
12. Aparelhos com número de série ilegível ou alterado.
13. Defeitos ou avarias produzidos como resultado de reparos, modificações ou desmontagem da instalação do dispositivo pelo usuário ou por um técnico não autorizado pelo fabricante, ou como resultado do não cumprimento manifesto das instruções do fabricante para uso e manutenção.
14. Durante o período de garantia é imprescindível manter todos os manuais junto com o equipamento. Se o equipamento for vendido, ou doado, o manual e todos os documentos relacionados devem ser entregues ao novo usuário. Se algum deles for perdido, sua substituição não poderá ser reivindicada.
15. Falhas que tenham origem ou sejam consequência direta ou indireta de: contato com líquidos, produtos químicos e outras subs-tâncias, bem como condições derivadas do clima ou do meio ambiente: terremotos, incêndios, inundações, calor excessivo ou qualquer outra força externa, como insetos, roedores e outros animais que possam ter acesso ao interior da máquina ou seus pontos de conexão.
16. Danos derivados de terrorismo, motim ou tumulto popular, manifestações e greves legais ou ilegais; fatos das ações das Forças Armadas ou das Forças de Segurança do Estado em tempos de paz; conflitos armados e atos de guerra (declarados ou não); reação nuclear ou radiação ou contaminação radioativa; vício ou defeito das mercadorias; factos classificados pelo Governo da Nação como "catástrofe ou calamidade nacional".

O design e as especificações estão sujeitos a alterações sem aviso prévio para melhoramento do produto. Quaisquer alterações ao manual serão actualizadas no nosso sítio web, pode consultar a versão mais recente.



www.ponjohnsonentuida.es



Escanee para ver este manual en otros idiomas y actualizaciones
Scan for manual in other languages and further updates
Manuel dans d'autres langues et mis à jour
Manual em outras línguas e atualizações

johnson

Polígono Industrial San Carlos,
Camino de la Sierra S/N Parcela 11
03370 - Redován (Alicante)
www.ponjohnsonentuvida.es

Toda la documentación del producto
Complete documents about the product
Documentation plus complète sur le produit
Mais documentação do produto

