

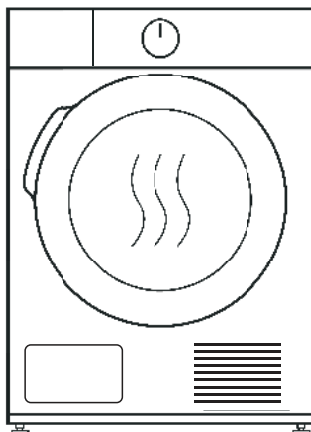

SECADORA

TUMBLE DRYER
SÉCHE-LINGUE
MÁQUINA DE SECAR



GAMA NERVION

JDRY10NERVION

MANUAL
DE INSTRUCCIONES
INSTRUCTION MANUAL
GUIDE D'UTILISATION
MANUAL DE INSTRUÇÕES



Escanee para ver este manual en otros idiomas y actualizaciones
Scan for manual in other languages and further updates
Manual dans d'autres langues et mis à jour
Manual em outras línguas e atualizações



ES

- 2 INSTRUCCIONES DE SEGURIDAD**
 - 2 Instrucciones importantes de seguridad
-

- 9 INSTALACIÓN**
 - 9 Descripción del producto
 - 9 Instalación
-

- 12 FUNCIONAMIENTO**
 - 12 Inicio rápido
 - 13 Antes de cada secado
 - 15 Panel de control
 - 16 Opciones
 - 20 Tabla de programas de secado
-

- 22 MANTENIMIENTO**
 - 22 Limpieza y cuidado
 - 25 Solución de problemas
 - 27 Especificaciones técnicas
 - 28 Ficha de producto
-

- 29 GARANTÍA**

INSTRUCCIONES DE SEGURIDAD

■ Instrucciones de seguridad



PRECAUCIÓN: RIESGO DE INCENDIO



Atención

Para evitar cualquier riesgo para su vida o propiedad y la de otros, debe seguir estas instrucciones.

Uso previsto

- Esta secadora está diseñada para secar cantidades típicas de colada doméstica, que hayan sido lavadas con agua. Está diseñada exclusivamente para uso privado y no es adecuada para uso comercial o compartido (p.ej. por varias familias en un bloque de apartamentos).
- Use el aparato siguiendo atentamente el manual.
- Este aparato solo puede usarse en interiores.
- Cualquier otro uso se considera inadecuado y puede resultar en daños a su propiedad o incluso daños personales.
- El fabricante no se hará responsable de ningún daño ocasionado por un uso inadecuado.

Instrucciones de seguridad

- El aparato tiene una clase de protección I y solo puede conectarse a un enchufe debidamente instalado y con un conductor protector.
- Al conectar el aparato a la corriente, asegúrese de que el voltaje suministrado es correcto. Puede encontrar más información al respecto en la placa de características.

INSTRUCCIONES DE SEGURIDAD

- La seguridad eléctrica de esta secadora solo puede garantizarse cuando está conectada a tierra de forma correcta. Es esencial cumplir con este requisito básico de seguridad. Si tiene cualquier duda, consulte a un electricista. El fabricante no será responsable de ninguna consecuencia de un sistema mal conectado a tierra (p.ej. descarga eléctrica).

Advertencia

Riesgo de descarga eléctrica

- Antes de conectar la secadora, compruebe que los parámetros de conexión de la placa de características (calificación del fusible, voltaje y frecuencia) coinciden con los del suministro de la vivienda. Si tiene dudas, consulte a un electricista.
- No tire con fuerza del cable de alimentación, sujételo por el enchufe.
- No enchufe ni desenchufe el producto con las manos mojadas.
- No doble, retuerza ni dañe el cable ni el enchufe.
- Si el cable de alimentación está dañado, debe sustituirlo el fabricante, su servicio técnico u otro profesional igualmente cualificado para evitar riesgos.

INSTRUCCIONES DE SEGURIDAD

- Atención: El aparato no debe alimentarse mediante un interruptor externo, como un temporizador, ni conectarse a un circuito que se encienda y apague habitualmente por el servicio público.
- No conecte el producto a regletas, alargaderas o similar.
- Asegúrese de que el enchufe siempre esté accesible para poder desconectar la secadora de la corriente.
- Si el aparato alcanza una temperatura inusualmente alta, desenchúfelo de inmediato.

Riesgo de lesiones

- No instale la secadora detrás de puertas con cerradura, correderas o puertas que tengan bisagras en el lado contrario al de la secadora, de forma que quede obstaculizada la apertura total de la puerta de la secadora.
- No desmonte ni instale la secadora sin instrucciones ni supervisión.
- No coloque la secadora encima de una lavadora sin el kit de unión correspondiente. (Si desea hacerlo, adquiera el kit por separado y deje la instalación a cargo del fabricante, su servicio técnico o un profesional cualificado).
- No se apoye en la puerta abierta de la secadora.
- El agua condensada no es potable y puede causar problemas de salud tanto a personas como a animales si se ingiere.

Riesgo de daños

- No sobrecargue la secadora con más peso del indicado en este manual. Consulte la sección correspondiente.

INSTRUCCIONES DE SEGURIDAD

- No utilice la secadora sin el filtro de la puerta o el filtro de base.
- No seque ropa que no se haya centrifugado.
- No deje la secadora expuesta al sol.
- No instale la secadora en entornos húmedos.
- Durante la limpieza y mantenimiento, recuerde desconectar el enchufe y no rociar directamente la secadora con agua.
- Nunca vuelque el aparato durante el uso normal o el mantenimiento.



PRECAUCIÓN: RIESGO DE INCENDIO

Riesgo de incendio y explosión

- No seque prendas que contengan sustancias inflamables como queroseno o alcohol o podría provocar una explosión.
- El aparato contiene R290, un refrigerante ecológico pero inflamable. Manténgalo alejado de cualquier fuente de calor.
- La secadora no debe usarse si se han empleado químicos industriales para su limpieza.
- No seque prendas sin lavar en la secadora.
- Las prendas que se hayan manchado de sustancias como aceite de cocina, acetona, alcohol, gasolina, queroseno, quitamanchas, aguarrás, cera o quitaceras deben lavarse en agua caliente con una cantidad extra de detergente antes de secarse en la secadora.

INSTRUCCIONES DE SEGURIDAD

- Los artículos como la gomaespuma (espuma de látex), los gorros de ducha, los tejidos impermeables, los artículos con respaldo de goma y la ropa o las almohadas con almohadillas de gomaespuma no deben secarse en la secadora.
- Los suavizantes o productos similares, deben utilizarse según las instrucciones.
- Los artículos que contengan aceite pueden inflamarse espontáneamente, especialmente cuando se exponen a fuentes de calor, como en una secadora. Los artículos se calientan, provocando una reacción de oxidación en el aceite que a su vez genera calor. Si el calor no puede escapar, los objetos pueden calentarse lo suficiente como para incendiarse. Amontonar, apilar o almacenar artículos con aceite puede impedir la salida del calor y crear así un riesgo de incendio.
- Retire todos los objetos de los bolsillos, como mecheros y cerillas.
- Si es inevitable introducir tejidos que contengan aceite vegetal o de cocina o que hayan sido contaminados por productos para el cabello, primero se deben lavar en agua caliente con detergente adicional. Esto reduce los riesgos, pero no los elimina.
- **ATENCIÓN:** Nunca detenga una secadora antes del final del ciclo de secado, a menos que todas las prendas se retiren rápidamente y se extiendan para que el calor se disipe.
- No obstruya las aberturas de ventilación.
- Limpie con frecuencia el filtro de pelusa y no deje que ésta se acumule en el tambor de la secadora.
- **ADVERTENCIA:** Mantenga las aberturas de ventilación libres de obstrucciones en la carcasa del aparato o en la estructura empotrada.
- **ADVERTENCIA:** No dañe el circuito refrigerante.

INSTRUCCIONES DE SEGURIDAD

Seguridad de los niños

- El aparato puede ser utilizado por niños a partir de 8 años y personas con capacidades físicas, sensoriales o mentales reducidas o con falta de experiencia y conocimiento si han recibido supervisión o instrucciones sobre el uso del aparato de forma segura y comprenden los peligros que implica. Los niños no deben jugar con el aparato, y no deben realizar la limpieza y el mantenimiento del usuario sin supervisión.
- Mantenga a los niños supervisados para que no jueguen con el aparato.
- Los niños menores de 3 años deben ser supervisados continuamente.
- Mantenga la puerta cerrada después de cada uso, de ese modo evitará:
 - que los niños se encaramen o se metan dentro de la secadora o escondan objetos en su interior.
 - que puedan meterse sus mascotas u otros animales pequeños.

INSTRUCCIONES DE SEGURIDAD

Disposición de eliminación

  <p>ELIMINACIÓN: No elimine este producto como residuos municipales sin clasificar. Es necesario recoger estos residuos por separado para un tratamiento especial.</p>	<p>Según la directiva europea 2012/19/UE de residuos de aparatos eléctricos y electrónicos (RAEE), los electrodomésticos no pueden ser arrojados en los contenedores municipales habituales; tienen que ser recogidos selectivamente para optimizar la recuperación y reciclado de los componentes y materiales que los constituyan y reducir el impacto en la salud humana y el medio ambiente.</p> <p>El símbolo del cubo de basura tachado se marca sobre todos los productos para recordar al consumidor la obligación de separarlos para la recogida selectiva. El consumidor debe contactar con la autoridad local o con el vendedor para informarse en relación a la correcta eliminación de su electrodoméstico.</p> <p>Elimine el aparato de acuerdo con los requisitos locales para la eliminación de residuos de aparatos eléctricos y electrónicos.</p> <p>El aparato contiene gas inflamable (R290).</p> <p>Póngase en contacto con las autoridades municipales para obtener información sobre cómo desechar el aparato correctamente.</p>
---	---

Eliminación del embalaje

El embalaje está diseñado para proteger el aparato. Los materiales que lo componen son ecológicos y deben reciclarse adecuadamente. Reciclar el embalaje reduce el uso de materias primas en el proceso de fabricación y la cantidad de residuos en los vertederos.

Modelo	Capacidad nominal
JDRY10NERVION	10.0kg

INSTALACIÓN

■ Descripción del producto

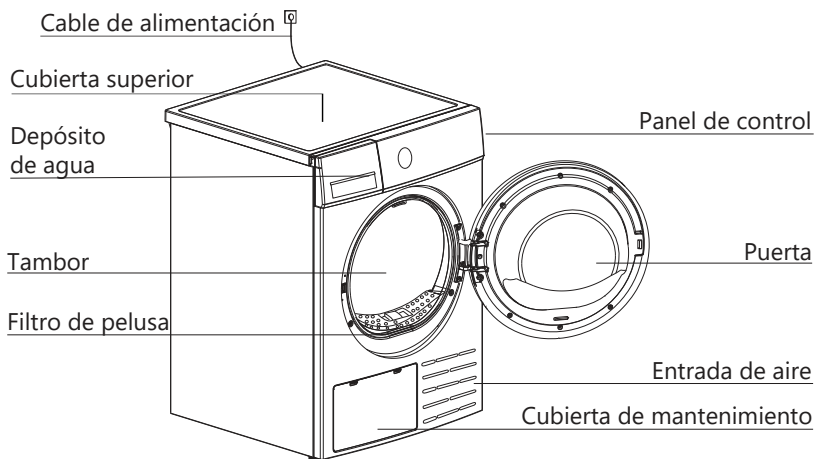

Nota: La ilustración sólo sirve como referencia, refiérase siempre al producto real como estándar.

Acesorios

Las siguientes piezas son opcionales para modelos específicos. Si su secadora las incluye, use guantes para instalarlas siguiendo las instrucciones.

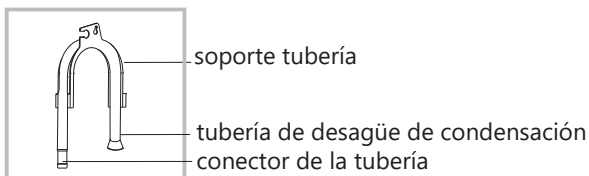

■ Instalación

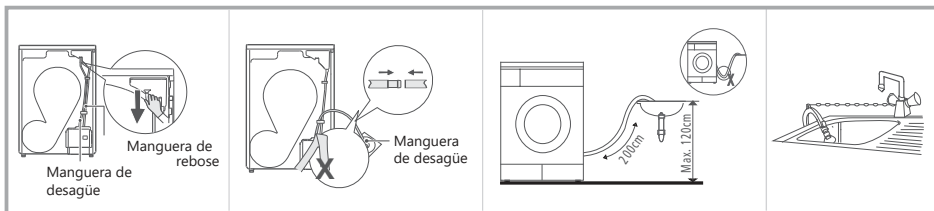

Retire la manguera de drenaje superior con unos alicates

Coloque la manguera de desagüe externa en el desagüe del suelo (tenga cuidado de no doblar la manguera de desagüe externa)

Coloque la manguera de desagüe externa en el desagüe del suelo o en una pila o fregadero.

INSTALACIÓN

Transporte

Mueva el aparato con cuidado y no lo sujete por ninguna de las partes que sobresalen. En ningún caso use la puerta como asa de transporte. Si no puede transportarse la secadora erguida, puede inclinarla un máximo de 30°.

Riesgo de lesiones y daños

Una manipulación inadecuada del aparato puede ocasionar lesiones.

- El aparato pesa mucho, nunca lo transporte o cargue solo; hágalo siempre con la ayuda de otra persona.
- Elimine todos los obstáculos en la ruta de transporte y en el lugar de instalación. Deje todas las puertas abiertas y quite cualquier objeto que haya en el suelo.
- No use la puerta del producto como asa de transporte.
- Retire todo el embalaje antes de usar el aparato.
- Antes de instalar la secadora compruebe que no tiene ningún desperfecto visible. No instale ni use una secadora dañada.
- No instale la secadora si hay riesgo de escarcha. En temperaturas cercanas al punto de congelación, la secadora podría no funcionar correctamente. Existe riesgo de daños si el agua condensada se congela en la bomba y en las tuberías.

Posición de instalación

Atención

- Los niños corren peligro de asfixia por quedar enredados en el film del embalaje o si ingieren piezas pequeñas. No deje que jueguen con el embalaje.
- No instale la secadora detrás de puertas con cerradura, correderas o puertas que tengan bisagras en el lado contrario al de la secadora, de forma que quede obstaculizada la apertura total de la puerta de la secadora.
- No restrinja el espacio libre en el suelo mediante alfombras gruesas, tiras de madera o similares. Esto podría causar una acumulación de calor que interferiría con el funcionamiento del aparato.
- Para su comodidad, es recomendable colocar el aparato cerca de su lavadora.
 - No coloque la secadora encima de una lavadora sin el kit de unión correspondiente. (Si desea hacerlo, adquiera el kit por separado y deje la instalación a cargo del fabricante, su servicio técnico o un profesional cualificado.)
- La secadora debe instalarse en un lugar limpio, donde no se acumule suciedad. El aire debe poder circular libremente alrededor del aparato. No obstruya la entrada de aire frontal ni las rejillas de entrada de aire de la parte trasera de la máquina.

INSTALACIÓN

- Para mantener la vibración y el ruido dentro del nivel mínimo cuando la secadora está en uso, debe colocarse en una superficie firme y nivelada.
- Los pies no deben retirarse nunca.

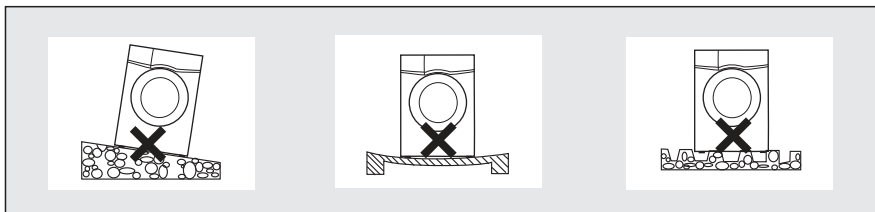

Nivelación de la secadora

Una vez en su posición de funcionamiento permanente, compruebe que la secadora está absolutamente nivelada con la ayuda de un nivel de burbuja. Si no lo está, ajuste los pies, a mano o con una herramienta.

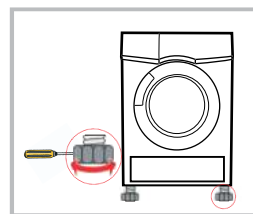

Conexión de la fuente de alimentación

1. Asegúrese de que el voltaje de su suministro eléctrico coincide con el especificado en el aparato.
2. No conecte la secadora a regletas, enchufes múltiples ni alargaderas.

FUNCIONAMIENTO

■ Inicio rápido

📌 Nota

Antes de su uso asegúrese que la secadora está bien instalada

Antes de secar

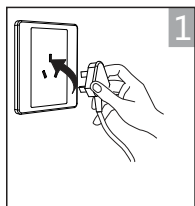

Enchufe

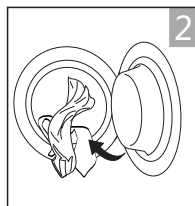

Cargue

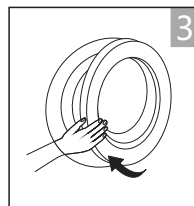

Cierre la puerta

Secado



Encienda



Elija un programa



Escoja una función si es necesario



Inicie

Tras el secado

Sonará una señal acústica y se mostrará "End" en el display.

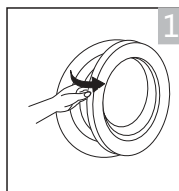

abra la puerta y saque la ropa

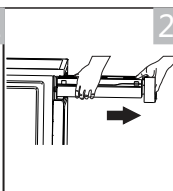

saque el depósito

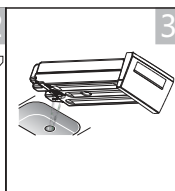

vacíe el agua condensada

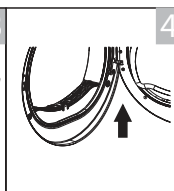

limpie el filtro

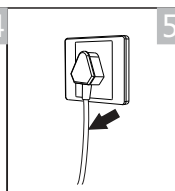

apague

📌 Nota

- Si se usa un enchufe con interruptor, pulse el interruptor para desconectar la corriente directamente.

FUNCIONAMIENTO

■ Antes de cada secado











Nota

- Deje la secadora quieta durante 2 horas después del transporte. Antes del primer uso, siga estos pasos para limpiar el interior del tambor:
 1. Coloque algunos paños limpios en el tambor.
 2. Conecte la corriente, pulse On/Off.
 3. Elija el programa rápido Refrescar  y pulse el botón Iniciar/Pausar.
 4. Cuando finalice el programa, siga los pasos de la sección Limpieza y cuidado para limpiar el filtro de la puerta.
- Durante el secado, el compresor y el agua pueden producir ruidos, esto es completamente normal.

1. Antes del secado, asegúrese de que la ropa centrifuga adecuadamente en la lavadora. El centrifugado acorta el tiempo de secado y ahorra energía.
2. Para obtener un secado uniforme, separe la colada según el tipo de tela y escoja el programa de secado más adecuado.
3. Antes de secar, cierre o ate todas las cremalleras, broches, botones o cintas, etc.
4. Saque todo lo que haya en los bolsillos, especialmente mecheros o cerillas.
5. Cosa o retire los aros de los sujetadores.
6. Cierre las fundas de edredón y almohadas para evitar que objetos pequeños se enrollen en su interior.
7. Deje las chaquetas abiertas y abra las cremalleras muy largas para que los tejidos se sequen de manera uniforme.
8. No seque las prendas en exceso para evitar arrugas.
9. No seque artículos que contengan goma u otros materiales elásticos.
10. Mantenga limpia la zona alrededor de la secadora. El polvo de carbón o la harina pueden provocar una explosión.
11. La puerta no debe abrirse antes de que termine el programa de secado para evitar quemaduras por el vapor caliente o si la superficie de la secadora quema.
12. Limpie el filtro de pelusa y vacíe el depósito de agua después de cada uso para evitar el aumento del tiempo de secado y de consumo de energía.
13. No seque prendas que se hayan lavado en seco.

FUNCIONAMIENTO

Referencia de peso de las prendas en seco (peso por unidad)

 Sudadera (mezcla 800g)	 Chaqueta (algodón 800g)	 Vaqueros (800g)	 Toalla de baño (algodón 900g)
 Sábana (algodón 600g)	 Ropa de trabajo (1120g)	 Pijama (200g)	 Camisa (algodón 300g)
 Camiseta (algodón 180g)	 Ropa interior (algodón 70g)	 Calcetines (mezcla 50g)	

Nota

- No meta más carga de la indicada como nominal.
- No seque ropa empapada, la secadora podría averiarse. Evite secar prendas de lana o seda.

Seque sólo prendas adecuadas para secar en secadora. Tenga en cuenta las etiquetas:

- Adecuado para secadora.
- Secado normal: Es posible secar en secadora con una carga normal y a 80°.
- Secado suave: Puede secarse con precaución. Escoja un programa suave con acción térmica reducida.
- No usar secadora: Artículo no adecuado para secar en secadora.

FUNCIONAMIENTO

■ Panel de control

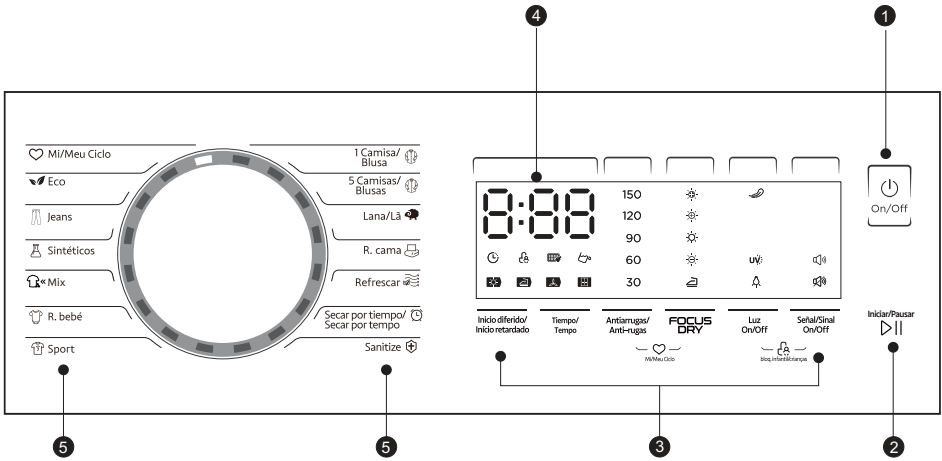

1 On/Off

Encender y apagar la secadora

2 Iniciar/Pausar

Poner en marcha o pausar el programa

3 Opciones

Para seleccionar funciones adicionales.

4 Pantalla

La pantalla muestra los ajustes, tiempo restante estimado, opciones y mensajes de estado.

5 Programas

Puede seleccionar distintos ciclos de secado según la necesidad del usuario y el tipo de prendas que tenga que secar.

FUNCIONAMIENTO

■ Opciones



Inicio diferido/Inicio retardado

Esta función se emplea para retrasar el inicio del programa de secado hasta 12 horas. Cuando se pone en marcha, comenzará una cuenta atrás en el display y el icono de Inicio diferido parpadeará.

1. Cargue las prendas y compruebe que la puerta está bien cerrada.
2. Pulse el botón On/Off y con el mando selector elija el programa deseado.
3. Puede también seleccionar las funciones Antiarrugas/Anti-rugas o FOCUS DRY según sus necesidades.
4. Pulse el botón Inicio diferido/Inicio retardado.
5. Pulse repetidamente el botón Inicio diferido/Inicio retardado para seleccionar el tiempo que desea retrasarlo.
6. Después de pulsar el botón de Iniciar/Pausar, la secadora quedará en marcha y el programa de secado comenzará automáticamente cuando el tiempo de retraso concluya.
7. Si pulsa el botón Iniciar/Pausar de nuevo, la función de Inicio Diferido quedará pausada.
8. Si quiere cancelar el inicio diferido, pulse el botón On/Off.



Tiempo/Tempo

Cuando seleccione los programas Secar por tiempo/Secar por tempo o Refrescar , use este botón para ajustar el tiempo de secado en intervalos de 10 mins.



Antiarrugas/Anti-rugas

Al final del ciclo de secado, la función antiarrugas se activa durante 30 minutos (por defecto, seleccionable entre 30-60-90-120-150 minutos). Esta función evita que la colada se arrugue, y puede sacar las prendas en cualquier momento mientras esté activo. Todos los programas excepto Secar por tiempo/Secar por tempo , Lana/Lã y Refrescar tienen esta función.



FOCUS DRY

Puede ajustar el nivel de secado de la ropa pulsando el botón FOCUS DRY.

1. El nivel de secado FOCUS DRY sólo puede activarse antes de inicio del programa
2. Pulse el botón FOCUS DRY para aumentar el nivel de secado.
3. Todos los programas excepto Secar por tiempo/Secar por tempo , Sanitize , Lana/Lã y Refrescar tienen esta función.



Luz On/Off

La luz del tambor se enciende durante 1 minuto cuando se pulsa el botón, o cuando la puerta se abre. Los programas R. cama , Sport , R. Bebé , Mix , Sintéticos y Sanitize cuentan con la función UV. Para todos ellos menos para el programa Sanitize , puede cancelar la función UV pulsando el botón Luz On/Off durante 3 segundos.

FUNCIONAMIENTO

Señal
/Sinal

Señal/Sinal On/Off

Para activar o desactivar las señales acústicas. Por defecto, esta función está activada. Cuando se encuentra activada:

1. La secadora confirma la pulsación de cualquier botón con un sonido.
2. Si se gira la rueda de programas durante el funcionamiento de la secadora, un timbre recordará al usuario que esa operación es inválida.
3. Cuando el programa de secado termine, sonará un timbre.

Mi/Meu
Ciclo 

Mi/Meu Ciclo

Se usa para definir y guardar su programa favorito, el que use con más frecuencia.

1. Seleccione el programa deseado y otras funciones de secado.
2. Mantenga pulsado el botón Antiarrugas/Anti-rugas y FOCUS DRY durante 3 segundos hasta que suene el timbre para guardar el programa deseado.
3. Gire el mando selector a la posición Mi/Meu Ciclo  para iniciar su programa favorito. Si desea cambiar los ajustes de Mi/Meu Ciclo, repita los pasos (1) y (2).

Bloq. infantil/
crianças

Bloq. infantil/crianças

1. Esta máquina incorpora un bloqueo especial de seguridad para niños, que puede evitar que los niños pulsen los botones por descuido o realicen una operación inadecuada.
2. Cuando el ciclo de secado esté en marcha, pulse los botones Luz On/Off y Señal/Sinal On/Off durante 3 segundos para iniciar la función de bloqueo infantil.
3. Cuando la función de bloqueo infantil esté configurada, el display mostrará el icono de bloqueo infantil y todos los botones quedarán inhabilitados excepto el botón On/Off.
4. Para desactivar la función de bloqueo infantil, debe mantenerse pulsados los botones Luz On/Off y Señal/Sinal On/Off durante 3 segundos.

FUNCIONAMIENTO

■ Display



Inicio diferido/Início retardado



Bloqueo infantil



Tiempo restante/Código de error

150 120 90 60 30

Antiarrugas/Anti-rugas



Limpie el filtro (advertencia)



Vacíe el depósito de agua (advertencia)



Estado de fase de ciclo (secado, secado para plancha, enfriado, secado para armario)



Nivel de secado (ultra seco, muy seco, secado para armario, secado mínimo, secado para plancha)



Antiarrugas/Anti-rugas



Luz



Señal activada



Señal desactivada



UV



Mi/Meu Ciclo - Memoria

FUNCIONAMIENTO

■ Programas

Selector de programa

1. Cuando el display LED se ilumine, gire el mando selector hasta el programa deseado.
2. Seleccione las opciones adicionales Inicio Diferido/Inicio Retardado, Tiempo/Tempo, FOCUS DRY o Antiarrugas/Anti-rugas.
3. Pulse el botón Iniciar/Pausar.
4. Pulse el botón On/Off después de completar el programa.

Inicio de programa















El tambor comenzará a girar cuando el programa comience y se mostrará el tiempo restante del programa.

Fin del programa

1. El tambor dejará de girar cuando el programa finalice. El display mostrará "End". La secadora pondrá en marcha la función Antiarrugas/Anti-rugas si el usuario no retira las prendas. Pulse el botón On/Off tras vaciar la secadora para apagarla y desconéctela de la corriente.
2. Si tiene algún problema, consulte la sección Solución de problemas, en caso de que haya un problema inesperado durante el proceso de secado o la secadora muestre un código de error.

FUNCIONAMIENTO

JDRY10NERVION

Programa	Carga Máx.	Aplicación/Propiedades	Inicio dif.	Tiempo
Mi/Meu Ciclo 	—	Define y guarda su programa favorito.	S	—
Eco 	10.0kg	Para que la ropa de algodón de una o varias capas se seque completamente para su almacenamiento directo.	S	N
Jeans 	5.0kg	Para secar vaqueros o ropa de ocio que se centrifugan a gran velocidad en la lavadora.	S	N
Sintéticos 	4.0kg	Para secar tejidos sintéticos finos, que no se planchan, como camisas de fácil cuidado, ropa de bebé o calcetines.	S	N
Mix 	4.0kg	Para tejidos mixtos de algodón y sintéticos.	S	N
R. Bebé 	1.0kg	Para secar pequeñas cantidades de ropa de bebé.	S	N
Sport 	3.0kg	Para secar ropa deportiva y telas de poliéster que no es necesario planchar.	S	N
1 Camisa/Blusa 	0.3kg	Para ropa de fácil cuidado, como camisas y blusas, equipado con función antiarrugas para minimizar el esfuerzo de planchado. Coloque la ropa sin apretar en la secadora. Una vez seca, sáquela rápidamente y cuélguela en una percha.	S	N
5 Camisas/ Blusas 	1.0kg			
Lana/Lã 	1.0kg	Para artículos de lana adecuados para secadora.	S	N
R. cama 	5.0kg	Para secar ropa de cama, sábanas u otros artículos grandes.	S	N
Refrescar 	1.0kg	Para ventilar ropa que ha estado almacenada mucho tiempo o eliminar olores. Mín. 20 min. a máx. 180 min. (en intervalos de 10 min.)	S	S
Secar por tiempo/ Secar por tiempo 	—	Para secar artículos individuales o completar el proceso de secado de tejidos multicapa de diferente comportamiento de secado, como chaquetas, almohadas o artículos voluminosos. Mín. 10 min. a máx. 150 min. (en intervalos de 10 min.)	S	S
Sanitize 	5.0kg	Para esterilizar ropa, especialmente aquella resistente al calor a largo plazo. No es recomendable usar este programa para prendas ligeras y finas.	S	N

- Nota para los institutos de prueba:

1. El programa ECO se utiliza para evaluar el cumplimiento de los Reglamentos 2023/2533 y 2023/2534 de la UE en materia de diseño ecológico y etiquetado energético, medido de acuerdo con la norma EN 61121.
2. El programa ECO es adecuado para el secado de ropa de algodón húmeda normal y es el programa más eficiente en términos de consumo de energía para el algodón.

FUNCIONAMIENTO

■ Datos de consumo¹

Modelo	Programa	Capacidad	Humedad residual [h:min]	Tiempo de secado	Consumo de energía	Centrifug.
JDRY10NERVION	ECO	10.0kg	0%	3:50	1.75kWh	1000rpm
		5.0kg	0%	2:30	0.95kWh	1000rpm
	Sintéticos	4.0kg	2%	1:40	0.70kWh	800rpm
	Sintéticos Extra (Sintéticos+☼)	4.0kg	0%	1:50	0.85kWh	800rpm
	Sintéticos plancha (Sintéticos+☼)	4.0kg	12%	1:30	0.60kWh	800rpm
	Lana/Lã	1.0kg	6%	3:00	1.80kWh	/

*La emisión acústica de ruido aéreo de JDRY10NERVION del programa ECO a plena carga es de 65dB.

📌 Nota

- Los tejidos gruesos o de varias capas, como las chaquetas, etc. no son fáciles de secar. Se recomienda usar la función FOCUS DRY.
- Siga las instrucciones de la página 16 para cambiar el nivel de secado.
- Como los tejidos irregulares, gruesos o de varias capas no son fáciles de secar, es mejor elegir el programa de secado por tiempo adecuado para secarlos completamente si algunas partes de la ropa todavía están húmedas al terminar el programa.
- Cargar la secadora hasta la capacidad máxima para los respectivos programas contribuirá al ahorro de energía.

1 Todos los datos se han medido de acuerdo con la norma EN 61121. Los valores indicados para los programas distintos del programa ECO son meramente indicativos; El consumo real puede diferir de los valores indicados en la tabla, dependiendo de la cantidad de ropa, el tipo de tejido, el residuo de humedad y las funciones adicionales seleccionadas.

MANTENIMIENTO

■ Limpieza y cuidado

Vaciado del depósito de agua

1. Extraiga y sostenga el depósito de agua con las dos manos.
2. Inclíne el depósito y vacíe el agua condensada.
3. Instale el depósito de agua.

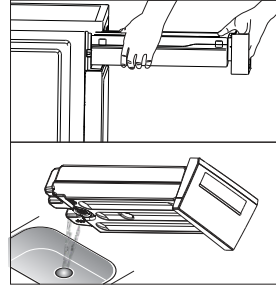

⚠ Aviso

- Vacíe el depósito de agua después de cada uso. Cuando esté totalmente lleno, el programa pausará y se iluminará el icono "👉". Después de vaciar el depósito, la secadora se podrá reiniciar pulsando el botón Iniciar/Pausar.
- No beba el agua condensada.
- No use la secadora sin el depósito de agua.

Limpieza de los filtros

Esta secadora tiene un filtro de pelusa primario en la puerta.

Asegúrese de limpiar el filtro de la puerta después de cada ciclo.

📌 Nota

- Para que el filtro de doble capa pueda cerrarse sin problemas, es necesario alinear las flechas de ambos extremos, así como la ranura central y la pestaña.

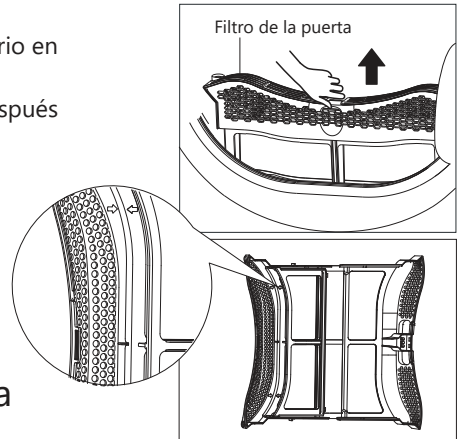

Limpieza del filtro de la puerta

1. Abra la puerta.
2. Saque el filtro de la puerta.
3. Abra el filtro y retire las pelusas del filtro, Puede limpiarlo en agua corriente.
4. Seque bien el filtro de la puerta antes de volver a instalarlo.

📌 Nota

- Tenga en cuenta la orientación correcta antes de insertar el filtro de la puerta.

MANTENIMIENTO

Limpieza del condensador

⚠ Aviso

No toque el condensador con la mano, podría lesionarse.

- Retire la pelusa del condensador cuando sea necesario, aprox. cada 3 meses, con un aspirador con cepillo para quitar el polvo.
- No presione el condensador al limpiarlo o podría dañarse y la secadora dejaría de funcionar si las aletas de refrigeración están dañadas o dobladas.

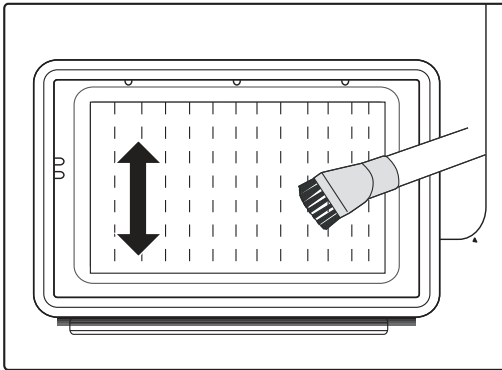

Eliminación de objetos extraños

- En caso de que caigan objetos extraños dentro del compartimiento del filtro, retire el filtro, abra el compartimiento del área del condensador y retire el objeto extraño asegurándose de no tocar el condensador con las manos desnudas para evitar lesiones.

MANTENIMIENTO

Limpeza de la secadora

⚠ Aviso

- Desconecte el cable de alimentación antes de limpiarla.
- Limpie la secadora con un paño húmedo con agua limpia.
- No utilice disolventes, limpiadores abrasivos, limpiacristales o limpiadores multiuso. Éstos podrían dañar las superficies de plástico y otras piezas.
- Utilice guantes para la limpieza.

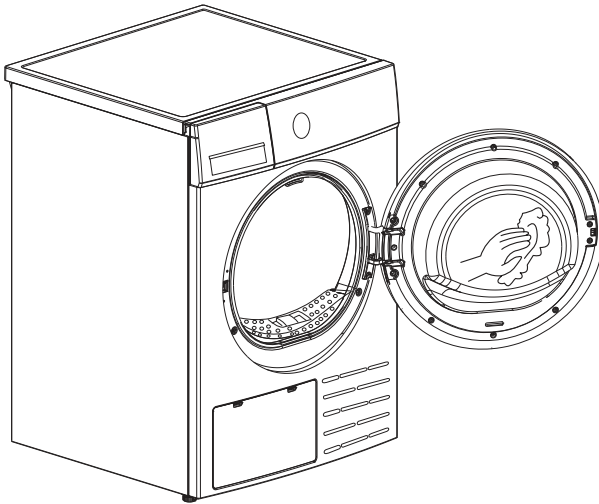

- Prepare un paño húmedo con agua limpia.
- Limpie la puerta, especialmente el interior.
- Limpie la junta de goma alrededor de la apertura de la puerta.
- Limpie el sensor de humedad del interior del tambor.
- Saque todos los filtros, limpie el sellado y las aberturas de ventilación.
- Antes de poner en marcha la secadora, seque todas las piezas con un paño suave.

MANTENIMIENTO

■ Solución de problemas

Muchas averías y fallos que puedan producirse en el funcionamiento diario tienen fácil solución. Se ahorrará tiempo y dinero porque no será necesario llamar al servicio técnico. La siguiente guía puede ayudarle a encontrar el motivo de una avería y a corregirla.

Display	Razón	Solución
"E32"	Error del sensor de humedad	Póngase en contacto con su servicio técnico local si se produce alguno de estos errores.
"E33"	Error del sensor de temperatura	
"E64"	Error de comunicación con el motor BLDC	
"E82"	Error de comunicación con el PCB	
	Fallo de la bomba de agua o del sensor de agua	
	Depósito lleno	Vacíe el depósito



Aviso

- Sólo los técnicos autorizados pueden realizar reparaciones.
- Si el LED muestra alguna otra indicación y la secadora no funciona, llame al servicio técnico.

Nota

Antes de llamar al servicio técnico, compruebe si puede solucionar usted mismo los problemas consultando las instrucciones de uso.

MANTENIMIENTO

Problema	Solución
La pantalla no se enciende	<ul style="list-style-type: none">• Compruebe si hay corriente.• Compruebe que el aparato está enchufado.• Compruebe el programa seleccionado.• Pulse el botón On/Off
"  " está iluminado	<ul style="list-style-type: none">• Compruebe el depósito de agua. Si está lleno, vacíe el agua condensada y reinicie la secadora. Si el depósito no está lleno, reinicie la secadora.• Si el icono sigue encendido después de haber realizado los dos primeros pasos, llame al servicio técnico.
"  " está iluminado	<ul style="list-style-type: none">• Limpie el filtro de pelusas.
La secadora no arranca	<ul style="list-style-type: none">• Conecte la secadora a la corriente y enciéndala.• Compruebe que la puerta está cerrada.• Compruebe que hay un programa configurado.• Pulse el botón de Iniciar/Pausar.
No se alcanza el nivel de secado después de mucho tiempo	<ul style="list-style-type: none">• Limpie el filtro de pelusa y el intercambiador.• Vacíe el depósito de agua.• Compruebe la tubería de desagüe.• Compruebe que el lugar de instalación es adecuado.• Limpie la entrada de aire.• Use un programa de mayor intensidad o un programa de tiempo.
Se escuchan zumbidos	<ul style="list-style-type: none">• Estos ruidos son normales y no indican ninguna avería.
La secadora se apaga al finalizar el programa	<ul style="list-style-type: none">• No se trata de ningún error. La secadora se apaga automáticamente para ahorrar energía.

Aviso

Si no puede solucionar estos problemas usted mismo y necesita ayuda:

- Pulse el botón On/Off.
- Desconecte la corriente y llame al servicio técnico.

MANTENIMIENTO

■ Especificaciones técnicas

Modelo	JDRY10NERVION
Parámetros	
Dimensiones (Fo*An*Al)	595*675*845(mm)
Temp. ambiente	+ 2°C ~ +35°C
Consumo nominal	750W
Voltaje nominal	220-240V~
Frecuencia nominal	50Hz
Refrigerante	R290
Peso del producto	48kg
Capacidad nominal	10.0kg
GWP	3
CO ₂ - eq	0.00t
Cantidad de refrigerante	130g

Contiene gases fluorados de efecto invernadero cubiertos por el Protocolo de Kioto. Sellado herméticamente.

Nota

- La capacidad nominal es la carga máxima que puede secarse de una vez. Asegúrese de que el peso de las prendas que se introducen en el aparato no excede la capacidad nominal.
- No instale la secadora en una estancia donde haya posibilidad de congelación. En temperaturas cercanas al punto de congelación la secadora podría no funcionar correctamente.
- Hay riesgo de daños si el agua condensada se congela en la bomba, los tubos o en el depósito de agua.

Ficha de información sobre el producto

REGLAMENTO DELEGADO (UE) 2023/2534 DE LA COMISIÓN en lo relativo al etiquetado energético de las secadoras de tambor domésticas

Nombre o marca comercial del proveedor: JOHNSON

Dirección del proveedor: EAS ELECTRIC SMART TECHNOLOGY, S.L. P.I. San Carlos, Camino de la Sierra S/N, Parcela 11 03370 Redován - Alicante (ESPAÑA)

Identificador del modelo: JDRY10NERVION

Tecnología de la secadora de tambor Condensador eléctrico

Parámetros generales del producto:

Parámetro	Valor		Parámetro	Valor	
Capacidad asignada (kg)	10,0		Dimensiones en cm	Altura	85
				Ancho	60
				Profundidad	68
Índice de eficiencia energética (IEE)	58,2		Clase de eficiencia energética	C	
Eficiencia de la condensación (%) (si procede)	82		Clase de eficiencia de la condensación (si procede)	C	
Consumo de energía ponderado en kWh por ciclo de secado. El consumo real de energía dependerá de cómo se utilice el aparato.	1,14				
Duración del programa (horas:minutos)	Capacidad asignada	3:50	Tipo	De libre instalación	
	Mitad	2:30			
Ruido acústico aéreo emitido [dB(A) con respecto a 1 pW]	65		Clase de ruido acústico aéreo emitido	C	
Modo desactivado (si procede) (W)	0,50		Modo preparado (si procede) (W)	-	
Inicio aplazado (W) (si procede)	4,00		Modo preparado en red (W) (si procede)	-	
Enlace del sitio web con información sobre la disponibilidad de piezas de recambio para los reparadores profesionales y los usuarios finales				https://ponjohnsonentuida.es/	
Enlace del sitio web con las instrucciones de reparación para usuarios finales				https://ponjohnsonentuida.es/	
Enlace del sitio web con los precios indicativos antes de impuestos				https://ponjohnsonentuida.es/	
Duración mínima de la garantía ofrecida por el proveedor				36 meses	

Información adicional:

Enlace al sitio web del proveedor, en el que se encuentra la información contemplada en el punto 6 del anexo II del Reglamento (UE) 2023/2533 de la Comisión: <https://ponjohnsonentuida.es>

CONDICIONES DE LA GARANTÍA

Este aparato tiene una garantía de reparación de tres años, a partir de la fecha de venta, contra todo defecto de funcionamiento proveniente de la fabricación, incluyendo mano de obra y piezas de recambio. Para justificar la fecha de compra será obligatorio presentar la factura o ticket de compra. Las condiciones de esta garantía se aplican únicamente a España y Portugal. Si ha adquirido este producto en otro país, consulte con su distribuidor las condiciones aplicables.

EXCLUSIONES DE LA GARANTÍA

1. Mandos a distancia, gomas de admisión de desagüe, atranques y juntas de puertas, burletes.
2. Daños en esmaltes, pinturas, niquelados, cromados, oxidaciones u otro tipo de piezas o componentes estéticos que no afecten al funcionamiento interno del aparato.
3. Daños en piezas de desgaste por uso, corrosión u oxidación, ya sea causada por el uso normal del aparato o deterioro acelerado por circunstancias ambientales o climáticas no propicias. No aptos para uso en exterior.
4. Daños en piezas frágiles de cristal, cristal vitrocerámico, plásticos, manetas, cestillos, puertas o bombillas cuando su fallo o rotura no sea atribuible a un defecto de fabricación.
5. Averías producidas por causas fortuitas o siniestros de fuerza mayor, o como consecuencia de un uso anormal, negligente o inadecuado del aparato.
6. Responsabilidades civiles de cualquier naturaleza.
7. Daños consecuenciales al aparato siempre que estos no hayan sido provocados por una avería interna de funcionamiento.
8. Mantenimientos o conservación del aparato: revisiones periódicas, ajustes y engrases.
9. Las averías que pueden sufrir los accesorios y complementos, adaptadores, cables externos, bolsas, recambios sueltos de todo tipo, lámparas, así como cualquier pieza considerada consumible por el fabricante.
10. Averías causadas por una instalación incorrecta o no legal, ventilación inadecuada, falta de toma de tierra en la vivienda, alteraciones de corriente, modificaciones inapropiadas o utilización de piezas de recambio no originales.
11. Electrodomésticos que se utilicen en aplicaciones industriales o para fines comerciales.
12. Electrodomésticos con número de serie ilegible o alterado.
13. Defectos o averías producidas como consecuencia de arreglos, reparaciones, modificaciones, o desarme de la instalación del aparato por el usuario o por un técnico no autorizado por el fabricante, o como resultado del incumplimiento manifiesto de las instrucciones de uso y mantenimiento del fabricante.
14. Durante el periodo de garantía es imprescindible conservar todos los manuales junto con el equipo. Si el equipo se vende, dona o regala, se debe entregar el manual y todos los documentos relacionados al nuevo usuario. Si alguno de estos se perdiera, no podrá ser reclamada su reposición.
15. Las averías que tengan su origen o sean consecuencia directa o indirecta de: contacto con líquidos, productos químicos y otras sustancias, así como de condiciones derivadas del clima o el entorno: terremotos, incendios, inundaciones, calor excesivo o cualquier otra fuerza externa, como insectos, roedores y otros animales que puedan tener acceso al interior de la máquina o sus puntos de conexión.
16. Daños derivados de terrorismo, motín, alboroto o tumulto popular, manifestaciones y huelgas legales o ilegales; hechos de actuaciones de la Fuerzas Armadas o de los Cuerpos de Seguridad del Estado en tiempos de paz; conflictos armados y actos de guerra (declarada o no); reacción o radiación nuclear o contaminación radiactiva; vicio o defecto propio de los bienes; hechos calificados por el Gobierno de la Nación como de “catástrofe o calamidad nacional”.

Toda la información y las instrucciones de este manual se refieren al estado actual de desarrollo. Las imágenes utilizadas son simbólicas y con fines únicamente ilustrativos y pueden no representar el aspecto real del producto. Debido a posibles errores de composición o de imprenta, así como la necesidad de realizar modificaciones técnicas continuas, Johnson no puede aceptar ninguna responsabilidad por la exactitud del contenido de este manual. Consulte en el QR de las portadas o en la sección Documentación técnica de nuestra web la versión más actualizada de este documento.



CONTENTS



- 2 SAFETY INSTRUCTIONS**
 - 2 Important safety instructions
-

- 10 INSTALLATION**
 - 10 Product description
 - 10 Installation
-

- 13 OPERATION**
 - 13 Quick start
 - 14 Before each drying
 - 15 Control panel
 - 16 Options
 - 20 Drying programmes table
-

- 22 MAINTENANCE**
 - 22 Cleaning and care
 - 25 Troubleshooting
 - 27 Technical specifications
 - 28 Product fiches
-

- 29 WARRANTY**

SAFETY INSTRUCTIONS

■ Safety Instructions



CAUTION: RISK OF FIRE !

⚠ Warning!

To prevent any damages to your and others' life or property, you have to follow the safety notes.

Intended use

- This heat pump dryer is intended for drying typical amounts of household laundry, which have been washed with water. It has been designed solely for private use and is not suitable for commercial or shared use (i.e. by several families in an apartment building).
- Use this appliance only as described in this user manual.
- This appliance is for indoor use only.
- Any other use is deemed improper and may result in damage to property or even personal injury.
- The manufacturer accepts no liability for damage caused by improper use.

Safety Instructions

- The appliance corresponds to protection class I and may only be connected to a plug with a protective conductor that has been installed properly. When connecting the appliance to the mains, make sure that the mains voltage is correct. You can find more information about this on the rating plate.

SAFETY INSTRUCTIONS

- The electrical safety of this tumble dryer can only be guaranteed when correctly earthed. It is essential that this standard safety requirement is met. If in any doubt, please have the household wiring system tested by a qualified electrician. The manufacturer cannot be held liable for the consequences of an inadequate earthing system (e.g. electric shock).

Warning!

Electric shock hazard

- Before connecting the tumble dryer, ensure that the connection parameter on the rating plate (fuse rating, voltage and frequency) match the mains electricity supply. If in any doubt, consult a qualified electrician.
- The electrical safety of this tumble dryer can only be guaranteed when correctly earthed. It is essential that this standard safety requirement is met. If in any doubt, please have the household wiring system tested by a qualified electrician. The manufacturer cannot be held liable for the consequences of an inadequate earthing system (e.g. electric shock).
- Do not pull the power cord forcefully. Please grasp the mains plug instead
- Do not plug/draw the mains plug with wet hands.
- Do not bend, clamp or damage the power cord and the power plug.
- If the power cable is damaged, it must be replaced by the manufacturer, its service agent or similarly qualified persons in order to avoid a hazard.

SAFETY INSTRUCTIONS

- Warning: The appliance must not be supplied through an external switching device, such as a timer, or connected to a circuit that is regularly switched on and off by a utility.
- Do not connect the appliance to the mains electricity supply by an extension lead, multi-socket adapter or similar.
- The accessibility of the plug must always be ensured, in order to disconnect the tumble dryer from the mains.
- If the appliance appear high temperature abnormally, please draw the mail plug immediately.

Injury danger

- The appliance must not be installed behind a lockable door, a sliding door or a door with a hinge on the opposite side to that of the tumble dryer, in such a way that a full opening of the tumble dryer door is restricted.
- Do not disassemble or install the dryer without any instruction or supervision.
- Do not stack this dryer on washing machine without stacking kits. (If you want to stack this dryer on a washing machine, please purchase the independent parts. Installation shall be done by the manufacturer, its service agent or similarly qualified persons to avoid any hazards.)
- Do not lean on the opened door of the dryer.
- Condensed water is not drinking water. It can cause health problems in both people and animals if consumed.

Damage danger

- Do not put more load than rated in this user manual. See the related chapter in the user manual.

SAFETY INSTRUCTIONS

- Do not operate the dryer without the door filter and base filter.
- Do not dry the clothes before being spun.
- Do not expose the dryer directly under the sun.
- Do not install the dryer in humid and drenching environment.
- While cleaning and maintenance, please do remember to pull out the power plug and do not directly spray the dryer with water.
- The appliance should not be overturned during normal use or maintenance.



CAUTION: RISK OF FIRE !

Explosion & Fire danger

- Please do not dry the clothes with any flammable substances such as kerosene or alcohol. Otherwise, there may be explosion.
- The appliance contains an environmentally friendly but flammable R290 refrigerant. Keep away from open flame and other sources of ignition.
- The tumble dryer is not to be used if industrial chemicals have been used for cleaning.
- Do not dry unwashed items in the tumble dryer.
- Items that have been soiled with substances such as cooking oil, acetone, alcohol, petrol, kerosene, spot removers, turpentine, waxes and wax removers should be washed in hot water with an extra amount of detergent before being dried in the tumble dryer.

SAFETY INSTRUCTIONS

- Items such as foam rubber (latex foam), shower caps, waterproof textiles, rubber backed articles and clothes or pillows fitted with foam rubber pads should not be dried in the tumble dryer.
- Fabric softeners, or similar products, should be used as specified by the fabric softener instructions.
- Oil-affected items can ignite spontaneously, especially when exposed to heat sources such as in a tumble dryer. The items become warm, causing an oxidation reaction in the oil. Oxidation creates heat. If the heat cannot escape, the items can become hot enough to catch fire. Piling, stacking or storing oil-affected items can prevent heat from escaping and so create a fire hazard.
- Remove all objects from pockets such as lighters and matches.
- If it is unavoidable that fabrics that contain vegetable or cooking oil or have been contaminated by hair care products be placed in a tumble dryer they should first be washed in hot water with extra detergent. This will reduce, but not eliminate, the hazard.
- **WARNING:** Never stop a tumble dryer before the end of the drying cycle unless all items are quickly removed and spread out so that the heat is dissipated.
- Openings must not be obstructed.
- The lint trap has to be cleaned frequently.
- Lint must not to be allowed to accumulate around the tumble dryer.
- **WARNING:** In the appliance enclosure or in the built-in structure, keep ventilation openings clear of obstruction.
- **WARNING:** Do not damage the refrigerant circuit.

SAFETY INSTRUCTIONS

Safety with children

- This appliance can be used by children aged from 8 years and above and persons with reduced physical, sensory or mental capabilities or lack of experience and knowledge if they have been given supervision or instruction concerning use of the appliance in a safe way and understand the hazards involved. Children shall not play with the appliance. Cleaning and user maintenance shall not be done by children without supervision.
- Children should be supervised to ensure that they do not play with the appliance.
- Children of less than 3 years should be kept away unless continuously supervised.
- Always close the door after use. In this way you will avoid the danger of:
 - Children climbing onto or into the dryer or hiding things in it.
 - Pets or other small animals climbing into it.

SAFETY INSTRUCTIONS

Correct Disposal of this product:



DISPOSAL: Do not dispose this product as unsorted municipal waste. Collection of such waste separately for special treatment is necessary.

The European directive 2012/19 /UE on wasted electrical and electronic equipments (WEEE), requires that household electrical appliances must not be disposed of in the normal unsorted municipal waste stream. Appliances must be collected separately in order to optimize the recovery and recycling of the materials they contain, and reduce the impact on human health and the environment.

The crossed out "wheeled bin" symbol on the product reminds you of your obligation, that when you dispose of the appliances, it must be separately collected. Consumers should contact their local authority or retailer for information concerning the correct disposal of their old appliance.

Dispose of the appliance in accordance with local requirements for the disposal of Waste Electrical and Electronic Equipment.

The appliance contains flammable gas (R290). Contact your municipal authority for information on how to discard the appliance correctly.

Disposal of packaging material

The packaging is designed to protect the appliance from damage during transportation. The packaging materials are environmentally friendly and should be recycled. Recycling the packaging can reduce the use of raw materials in the manufacturing process and the amount of waste in landfill sites.

Model	Rated capacity
JDRY10NERVION	10.0kg

INSTALLATION

■ Product Description

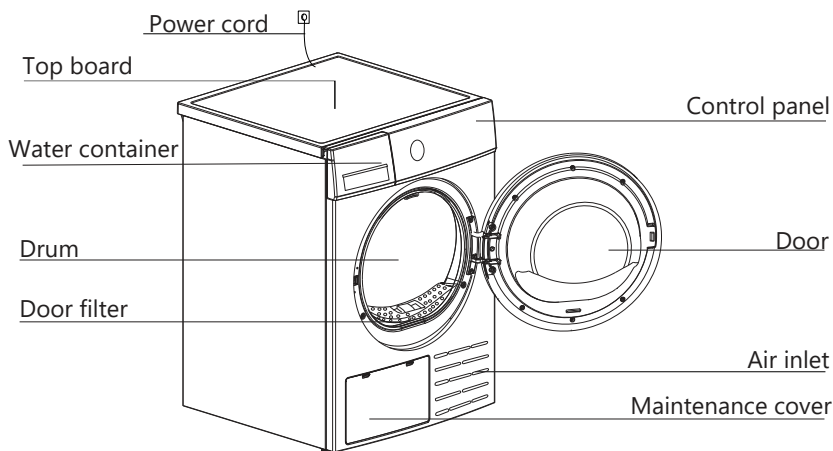

Note: The actual model you purchased might differ. Please see the product you purchased in kind prevail.

Accessories

The following parts are optional for specific models. If your dryer has following parts, please wear gloves to install them as per the instruction below .

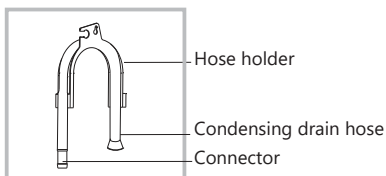

■ Installation

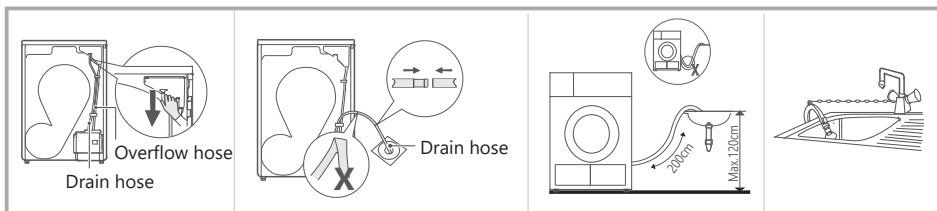

Pull out the upper drain hose

Put the external drain hose into the floor drain (be careful not to bend the external drain hose)

Put the hose holder in the washing basin or any other sink.

INSTALLATION

Transport

Move cautiously. Do not grasp any salient parts of machine. The machine door cannot be used as the handle for transport. If the dryer can't be transported erectly, the dryer can be tilted to right less than 30°.

Risk of injury and damage!

Improper handling of the appliance may result in injury.

- The appliance is very heavy. Never transport or carry the appliance alone; always with the assistance of another person.
- Remove all obstacles on the transport route and from the installation location, e.g. open doors and clear away objects lying on the floor.
- Do not use the open door as a handhold.
- Remove all package material before using the appliance.
- Before setting up the tumble dryer, check it for any externally visible damage. Do not install or use a damaged tumble dryer.
- Do not install the tumble dryer in a room where there is a risk of frost occurring. At temperatures around freezing point the tumble dryer may not be able to operate properly. There is a risk of damage if the condensed water is allowed to freeze in the pump and hoses.

Installation Position

Warning!

- Children can become entangled in the packaging film or swallow small parts and suffocate. Do not allow children to play with the packaging.
- The appliance must not be installed behind a lockable door, a sliding door or a door with a hinge on the opposite side to that of the tumble dryer, in such a way that a full opening of the tumble dryer door is restricted.
- Do not restrict the floor clearance through deep pile carpets, strips of wood or similar. This might cause heat built-up which would interfere with the operation of the appliance.
- It is recommended that, for your convenience, the machine is positioned close to your washing machine.
- Do not stack this dryer on washing machine without stacking kits. (If you want to stack this dryer on a washing machine, please purchase the independent parts. Installation shall be done by the manufacturer, its service agent or similarly qualified persons to avoid any hazards.)
- The tumble dryer must be installed in a clean place, where dirt does not accumulate. Air must be able to circulate freely around the appliance. Do not obstruct the front air inlet or the air intake grilles at the back of the machine.

INSTALLATION

- To keep vibration and noise within minimum level when the dryer is in use, it must be placed on a firm and level surface.
- The feet must never be removed.

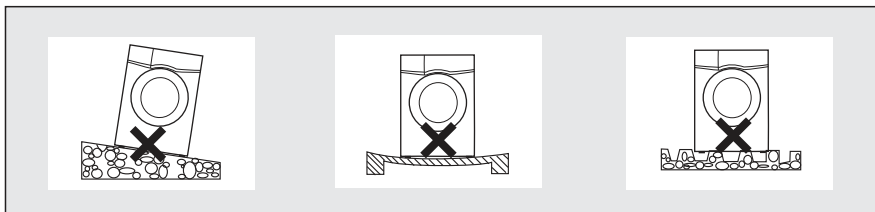

Level Adjusting

Once in its permanent operating position, check that the dryer is absolutely level with the aid of a spirit level. If it is not, adjust the feet by hand or using a tool.

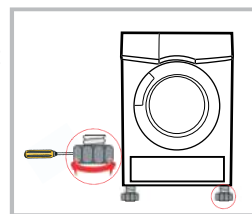

Power Supply Connection

1. Make sure that the voltage of the power supply is the same as the electric specification.
2. Do not connect the dryer with the power connection board, a universal plug or socket, do not use multi-plug adapters and extension cables.

OPERATION

■ Quick Start

Note!

Before using, make sure the tumble dryer is installed correctly.

Before Drying

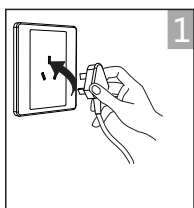

plug in

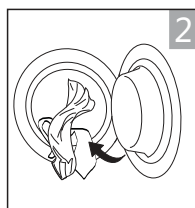

load

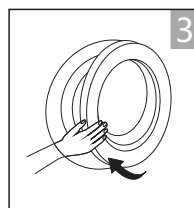

close the door

Drying



on



select program



select function
or default



start

After Drying

Buzzer beep and "End" on display.

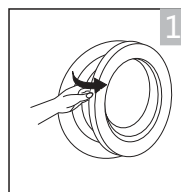

open the door
and take out
laundry

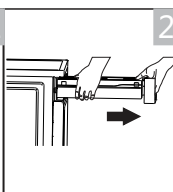

pull out the
container

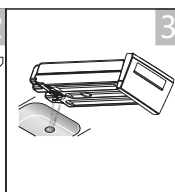

pour out
condensate
water

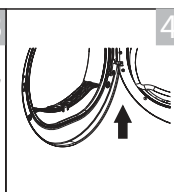

clean the filter

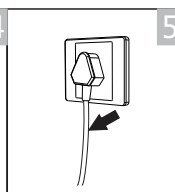

power off

Note!

- If the socket with a switch is used, please press the switch to turn off the power directly.

OPERATION

■ Before Each Drying











Note!

- Leave it to stand for 2 hours after transporting. Before first use, please use the soft fabric to clean the inside drum.
 1. Put some clean rags into the drum.
 2. Plug the power, press On/Off .
 3. Select the Programme Refrescar  , press Iniciar/Pausar button.
 4. After finishing this programme, please follow the “Cleaning and care” section to clean the filter door.
- During drying, the compressor and the water will generate some noise which is entirely normal.

1. Before drying, thoroughly spin the laundry in washing machine. High spin speed shortens the drying time and saves energy.
2. For uniform drying result, sort the laundry according to fabric type and select the appropriate drying programme.
3. Before drying, please close zips, hooks and eyelets, button, tie fabric belts, etc.
4. Remove all objects from pockets such as lighters and matches.
5. Sew in or remove underwiring from bras.
6. Close duvet covers and pillow cases to prevent small items from being rolled up inside them.
7. Leave jackets open and undo any long zips so that textiles dry evenly.
8. Do not over dry the clothes, because over dried clothes can easily get creases.
9. Do not dry the articles containing rubber or similar elastic materials.
10. Keep the area around the tumble dryer clean. Coal dust or flour may cause an explosion.
11. The door shall be opened only after the programme of the tumble dryer is finished to avoid being scalded by hot steam or over heated drying machine.
12. Clean the lint filter and empty water container after each use to avoid extension of drying time and increase of energy consumption.
13. Do not dry clothes after dry-clean process.

OPERATION

The reference weight of dry clothes (weight per item)

 Sweater (mixed 800g)	 Jacket (cotton 800g)	 Jeans (800g)	 Bath Towel (cotton 900g)
 Single bedsheet (cotton 600g)	 Work clothes (1120g)	 Pyjamas (200g)	 Shirt (cotton 300g)
 T-Shirt (cotton 180g)	 Underwear (cotton 70g)	 Socks (mixed-weave 50g)	

Note!

- Do not put more load than rated.
- Do not dry dripping wet laundry. The dryer might get damaged.

Only dry laundry suitable for tumble drying. Regard the laundry care labels:

- Suitable for tumble drying
- Normal drying process: Drying in the tumbler is possible under normal load and temperature 80°.
- Mild drying process: Caution is appropriate when tumble drying. Select mild process with reduced thermal action.
- Do not tumble dry: Articles unsuitable for drying in the tumbler.

OPERATION

■ Control Panel

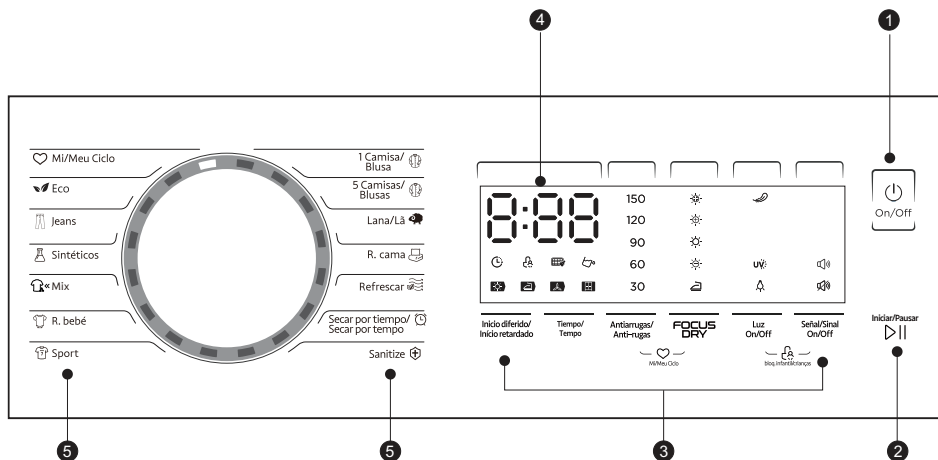

1 On/Off

Product is switched on or off.

2 Iniciar/Pausar

Press the button to start or pause the drying cycle.

3 Option

These buttons are used for setting additional functions.

4 Display

The display shows the setting, estimated program time remaining and status messages of your dryer.

5 Programmes

Different drying cycles can be selected according to the users need and the type of laundry to be dried.

OPERATION

■ Option

Inicio diferido/
Inicio retardado



Inicio diferido/Inicio retardado

This function is used for delaying the start of the drying programme up to 12 hours. When the delayed programme starts, the time starts to countdown on the display and the delay icon blinks.

1. Load your laundry and make sure the machine door is closed.
 2. Press the On/Off button, then use the programme selector knob to select the desired programme.
 3. You can additionally select the Antiarrugas/Anti-rugas or FOCUS DRY functions according to your need.
 4. Press the Inicio diferido/Inicio retardado button.
 5. Repeatedly to press the Inicio diferido/Inicio retardado button to select the desired delay time.
 6. After the Iniciar/Pausar button is pressed, the dryer is at the running condition. The drying procedure will be automatically performed when the delay time is over.
 7. If you press the Iniciar/Pausar button again, the delay function will be paused.
 8. If you want to cancel the "Inicio diferido/Inicio retardado" function, please press the On/Off button.
-



Tiempo/
Tempo

Tiempo/Tempo

When the Secar por tiempo/Secar por tempo  and Refrescar  programme is selected, the Tiempo/Tempo button can be used to adjust the drying time in 10 min. steps.

Antiarrugas/
Anti-rugas





Antiarrugas/Anti-rugas

At the end of the drying cycle, a 30 minutes anti-crease function is active as default setting. The time for the function can be adjusted to 30-60-90-120-150 minutes. This function prevents the laundry from creases. The laundry can be removed during the anti-crease phase. Except Secar por tiempo/Secar por tempo , Lana/Lã  and Refrescar , all the other programmes have this function.

FOCUS
DRY







FOCUS DRY

You can adjust the dryness level of the laundry by pressing the FOCUS DRY button.

1. The intensity function can be activated only before the programme starts.
 2. Press the FOCUS DRY button to increase the drying grade.
 3. Except the Secar por tiempo/Secar por tempo , Sanitize , Lana/Lã  and Refrescar  programme, all the other programmes can be adjusted with the Nivel de secado/Nível de secagem function.
-

Luz
On/Off

Luz On/Off

The drum light will be on for 1 minutes when the button is pressed or 1 minute when the door is open. The R. cama , Sport , R. Bebé , Mix , Sintéticos  and Sanitize  programs have UV function, Except the Sanitize  program, all the other programs can be adjusted by pressing Luz On/Off button for 3 seconds to cancel UV function.

OPERATION

Señal
/Sinal

Señal/Sinal On/Off

Set the buzzer on or off. In default condition, the buzzer is on. When the buzzer is on:

1. The dryer will affirm pressed function button by a sound.
 2. If the programme knob is rotated during the dryer is running, the buzzer will remind the user that this is an invalid operation.
 3. When the drying programme is done, the buzzer will beep.
-

Mi/Meu
Ciclo ♥

Mi/Meu Ciclo ♥

Used to define and save your favourite programme, which is used frequently.

1. Select the desired programme and other drying functions.
 2. Press and hold the Antiarrugas/Anti-rugas and FOCUS DRY buttons for 3 seconds until the beep sounds and the desired programme has been saved.
 3. Turn the programme selector to the Mi/Meu Ciclo ♥ position, then you can start your favourite programme. If you want to change the Mi/Meu Ciclo settings, repeat the steps (1) and (2).
-













Bloq. infantil/
crianças

Bloq. infantil/crianças

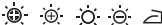
1. This machine incorporates a special child safety lock, which can prevent children from carelessly pressing buttons or making the faulty operation.
 2. When the drying cycle is running, press the Luz On/Off and Señal/Sinal On/Off buttons at the same time for 3 seconds to start child lock function.
 3. When child lock function is set, the display will show Child lock icon and all button are deactivated, except On/Off.
 4. To deactivate the child lock function, the Luz On/Off and Señal/Sinal On/Off buttons shall be pressed at the same time for 3 seconds.
-

OPERATION

■ Display

	Inicio diferido/Início retardado (Delay)
	Child lock
	Remaining Time indicator/Error message
150 120 90 60 30	Anti crease
	Clean filters (warning)
	Empty water container (warning)
	Cycle phase status (drying, iron dry reached, cool down, cupboard dry reached)
	Dryness level (ultra dry, extremely dry, cupboard, slightly dry, iron dry)
	Anti crease
	Lamp
	Signal
	No Signal
	UV
	Mi/Meu Ciclo - Memory

OPERATION

■ Programmes

Programme selector

1. When the LED display screen brightens up, rotate the programme knob to select the desired programme.
2. Select the Inicio Diferido/Inicio Retardado, Tiempo/Tempo, FOCUS DRY or Antiarrugas/Anti-rugas functions for additional options.
3. Press the Iniciar/Pausar button.
4. Press the On/Off button after the programme has completed.

Programme start















The drum will rotate after the programme starts. The cycle phase LED in the display will light up and the remaining programme time will be displayed.

Programme end

1. The drum will stop rotating after the programme ends. The display will show "End". The dryer will start Antiarrugas/Anti-rugas function if user doesn't remove the load. After the load is removed, press On/Off to switch off if the display is on. Drying is complete, please unplug.
2. Deal with the problems according to "Trouble Shooting" section, if there is an unexpected stop during the drying procedure or the dryer shows an Error Code.

OPERATION

JDRY10NERVION

Programme	Max Load	Application/Properties	Delay	Time
Mi/Meu Ciclo 	—	Define and save your favourite programme.	Y	—
Eco 	10.0kg	For single or multi-layer cotton laundry to be dried completely for direct storage.	Y	N
Jeans 	5.0kg	To dry jeans or leisure clothes that are spun at high speed in the washing machine.	Y	N
Sintéticos 	4.0kg	To dry thin synthetic textiles, which are not ironed, such as easy care shirts, baby cloths or socks.	Y	N
Mix 	4.0kg	For mixed fabrics from cotton and synthetics.	Y	N
R. Bebé 	1.0kg	To dry small amount of baby clothing	Y	N
Sport 	3.0kg	To dry sportswear and thin fabrics from polyester, which are not ironed.	Y	N
1 Camisa/Blusa 	0.3kg	Place clothes loosely in the dryer. Once dried, remove quickly and hang it on a clothes hanger. Easy care laundry (small amount of thin synthetics), such as shirts and blouses equipped with anti-crease functionality to minimize the ironing effort.	Y	N
5 Camisas/ Blusas 	1.0kg			
Lana/Lã 	1.0kg	To refresh you wool items and make them more fresh and fluffy.	Y	N
R. cama 	5.0kg	To dry bed linen, bed sheets or other large items.	Y	N
Refrescar 	1.0kg	To refresh clothes kept at closed environment for a long time or to remove odors. Min. 20 min to max. 180 min.(in 10 min. steps)	Y	Y
Secar por tiempo/ Secar por tempo 	—	To dry individual items or complete the drying process of multi-layer fabrics with different drying behavior, such as jackets, pillows or voluminous items. Min 10 min. to max. 150min.(in 10 min. steps)	Y	Y
Sanitize 	5.0kg	To sterilize drying clothing, especially long-term heat-resistant clothing. Light and fine clothing are not suggest to use this programme.	Y	N

- Note for Test Institutes:

1. ECO programme is used to asses the compliance with EU Regulation 2023/2533 and 2023/2534 for eco design and energy labelling, measured in accordance with EN 61121.
2. ECO programme is suitable for drying normal wet cotton laundry and it is the most efficient programme in terms of energy consumption for cotton.

OPERATION

■ Consumption Data ①

Model	Program	Capacity	Final moisture content [h:min]	Drying Time	Energy Consumption	Spin Speed
JDRY10NERVION	ECO	10.0kg	0%	3:50	1.75kWh	1000rpm
		5.0kg	0%	2:30	0.95kWh	1000rpm
	Sintéticos	4.0kg	2%	1:40	0.70kWh	800rpm
	Sintéticos Extra (Sintéticos+☼)	4.0kg	0%	1:50	0.85kWh	800rpm
	Sintéticos plancha (Sintéticos+☼)	4.0kg	12%	1:30	0.60kWh	800rpm
	Lana/Lã	1.0kg	6%	3:00	1.80kWh	/

*JDRY10NERVION's acoustic airborne noise emission of the ECO programme at full load is 65dB.

📌 Note!

- Thick or multi-layered fabrics, e.g. jackets etc., are not easy to dry. It is recommended to use the FOCUS DRY function.
- Please follow instructions at page 16 to change dryness level.
- As uneven material, thick and multi-layered clothes are not easy to dry, it is better to choose the appropriate time drying programme to completely dry them if some parts of the clothes are still damp after programme finishes.
- Loading the household tumble dryer up to the maximum capacity for the respective programmes will contribute to energy savings.

① All data are measured in accordance with EN 61121.

The values given for programmes other than the ECO program are indicative only;

The actual consumption may differ from the values given in the table, depending on the amount of the laundry, type of fabric, residual moisture and any additional functions selected.

MAINTENANCE

■ Cleaning and Care

Empty the water container

1. Pull out and hold the water container with two hands.
2. Tilt the water container, pour out the condensate water into the basin.
3. Install the water container.

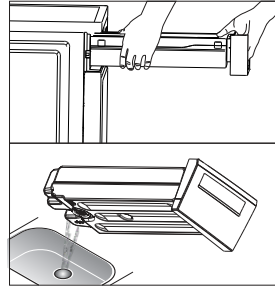

⚠ Warning!

- Empty the water container after each use. Once the water container is filled completely, the programme will be paused and the "🛑" icon will light. After the container is emptied, the dryer can be restarted by pressing Iniciar/Pausar button.
- Do not drink the condensate water.
- Do not use the dryer without the water container.

Clean the filters

This dryer has a primary door lint filter.
Make sure you clean the door filter after each cycle.

📌 Note!

- To ensure the double-layer filter can be closed smoothly, the arrows at both ends need to be aligned, and the middle slot and the rib need to be aligned.

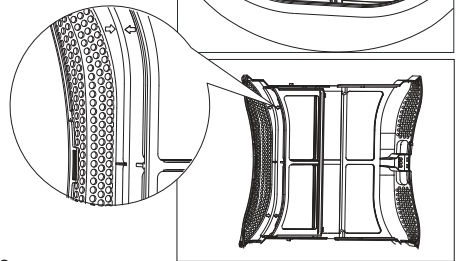
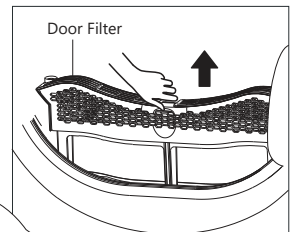

Clean the door filter

1. Open the door.
2. Take out the door filter.
3. Open the filter and remove the fluff on the filter, You can clean it in running water.
4. Dry the door filter thoroughly before installing it back.

📌 Note!

- Take notice of the correct orientation before inserting the door filter.

MAINTENANCE

Clean the heat exchanger

⚠ Warning!

Do not touch the heat exchanger with your hand, which may cause an injury.

- As necessary, approx. once every 6 months, remove the fluff from the heat exchanger using a vacuum cleaner with a dusting brush attached.
- Clean the heat exchanger without applying any pressure. Otherwise the heat exchanger could be damaged. The dryer will not dry if the cooling fins are damaged or bent.



Foreign objects removal

- In case of foreign objects fall inside below the filter compartment, remove the filter, open the heat exchanger area compartment and remove the foreign object making sure not to touch the heat exchanger with bare hands to avoid injuries.

MAINTENANCE

Clean Tumble dryer

⚠ Warning!

- Disconnect the power cord before cleaning!
- Clean the dryer with a wet cloth which is only damped by clean water.
- Do not use solvents, abrasive cleaners, glass cleaners or all-purpose cleaners. These could damage plastic surfaces and other parts.
- Please wear gloves when cleaning.

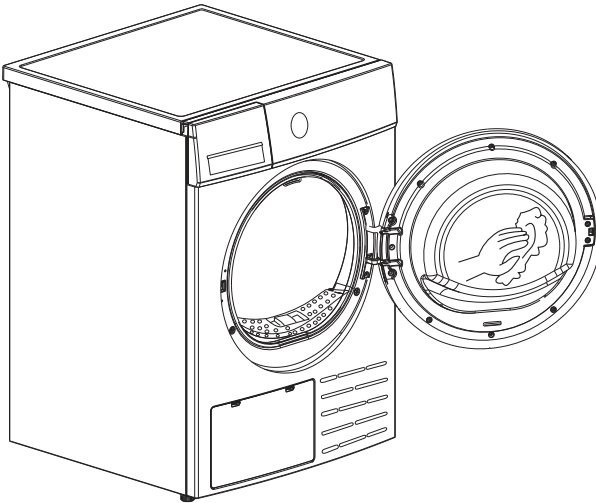

- Prepare a wet cloth damped by clean water.
- Clean the door, especially the inside window.
- Clean the sealing around the door opening.
- Clean the humidity sensor inside the drum.
- Take out all the filters, clean the sealing and air flow openings.
- Before starting the dryer, dry all parts with a soft cloth.

MAINTENANCE

■ Trouble Shooting

Many malfunctions and faults that might occur in daily operation can be easily remedied. Time and money will be saved because a service call won't be needed. The following guide may help you to find the reason for a malfunction and correct it.

Display	Reason	Solutions
"E32"	Humidity sensor error	Please contact your local service center if the problem occurs.
"E33"	Temperature sensor error	
"E64"	BLDC motor communication error	
"E82"	PCB communication error	
	Water pump failure or water level sensor failure	Empty container
	Container is full	

Warning!

- Only authorised technicians can carry out repairs.
- If the LED displays other prompt and the dryer does not work, please call the service.

Note!

Before you call the service, please check if you have dealt with the problems yourself consulting the user instructions.

MAINTENANCE

Problem	Solution
<ul style="list-style-type: none"> • Display is not on 	<ul style="list-style-type: none"> • Check if the power supply works. • Check if the mains plug is inserted. • Check the selected programme . • Press the On/Off button.
<ul style="list-style-type: none"> • "🔌" is lighting 	<ul style="list-style-type: none"> • Check the water container. If it's full, please pour out the condensate water and restart the dryer. • If the container is not full, please restart the dryer directly. • If the icon is still lighting after you have finished the first two steps, please call the service.
<ul style="list-style-type: none"> • "🌀" is lighting 	<ul style="list-style-type: none"> • Clean the lint filter.
<ul style="list-style-type: none"> • Dryer does not start 	<ul style="list-style-type: none"> • Connect the tumble dryer to the mains. • Turn on the tumble dryer. • Check the the door is closed. • Check the programme is set. • Press the Iniciar/Pausar button.
<ul style="list-style-type: none"> • Degree of dryness was not reached or drying time too long 	<ul style="list-style-type: none"> • Clean lint filter and heat exchanger. • Empty the water container. • Check the drain hose. • Check installation place is appropriate. • Keep the air inlet clean. • Use higher drying intensity level programme or time programme.
<ul style="list-style-type: none"> • There are humming noises 	<ul style="list-style-type: none"> • The compressor is operating. These noises are quite normal and do not indicate a fault.
<ul style="list-style-type: none"> • The dryer switches off at the end of the programme 	<ul style="list-style-type: none"> • The dryer switches off automatically for energy saving. This is not an error but a normal function.

Warning!

If you cannot deal with the problems by yourself and need help:

- Press the On/Off button.
- Pull out the mains plug and call the service.

MAINTENANCE

■ Technical Specifications

Parameter \ Model	JDRY10NERVION
Dimension(L*W*H)	595*675*845(mm)
Ambient temperature	+ 2°C ~ +35°C
Rated input power	750W
Rated voltage	220-240V~
Rated frequency	50Hz
Refrigerant	R290
Weight of product	48kg
Rated capacity	10.0kg
GWP	3
CO ₂ - eq	0.00t
Quantity of refrigerant	130g

Contains fluorinated greenhouse gases covered by the Kyoto Protocol. Hermetically sealed.

Note!

- The rated capacity is the maximum capacity to be dried at one time. Make sure that the dry clothes which are loaded into the appliance do not exceed the rated capacity.
- Do not install the tumble dryer in a room when there is a risk of frost occurring. At temperatures around freezing point the tumble dryer may not be able to operate properly.
- There is a risk of damage if the condensate water is allowed to freeze in the pump, hoses and / or condensate water container.

Product Information Sheet

COMMISSION DELEGATED REGULATION (EU) 2023/2534 with regard to energy labelling of household tumble dryers

Supplier's name or trademark: JOHNSON

Supplier's address: EAS ELECTRIC SMART TECHNOLOGY, S.L. P.I. San Carlos, Camino de la Sierra S/N, Parcela 11 03370 Redován - Alicante (ESPAÑA)

Model identifier: JDRY10NERVION

Technology of tumble dryer Electric condenser

General product parameters:

Parameter	Value	Parameter	Value	
Rated capacity (kg)	10,0	Dimensions in cm	Height	85
			Width	60
			Depth	68
Energy Efficiency Index (EEL)	58,2	Energy efficiency class	C	
Condensation efficiency (%) (if applicable)	82	Condensation efficiency class (if applicable)	C	
Weighted energy consumption in kWh per drying cycle. Actual energy consumption will depend on how the appliance is used.	1,14			
Programme duration (hours:minutes)	Rated capacity	3:50	Type	Free-standing
	Half	2:30		
Acoustic airborne noise emission (dB(A) re 1 pW)	65	Acoustic airborne noise emission class	C	
Off-mode (if applicable) (W)	0,50	Standby mode (if applicable) (W)	-	
Delay start (W) (if applicable)	4,00	Networked standby (W) (if applicable)	-	
Weblink to information on spare parts availability for professional repairers and end users			https://ponjohnsonentuida.es/	
Weblink to repair instructions for end-users			https://ponjohnsonentuida.es/	
Weblink to indicative pre-tax prices			https://ponjohnsonentuida.es/	
Minimum duration of the guarantee offered by the supplier			36 months	

Additional information:

Link to the supplier's website, where the information in point 6 of Annex II to Commission Regulation (EU) 2023/2533 is found: <https://ponjohnsonentuida.es>

WARRANTY CONDITIONS

This appliance is guaranteed for three years from the date of sale against all manufacturing defects, including labour and spare parts. In order to justify the date of purchase, it will be compulsory to present the invoice or purchase receipt. The conditions of this warranty apply only to Spain and Portugal. If you have purchased this product in another country, please consult your distributor for the applicable conditions.

WARRANTY EXCLUSIONS

1. Remote controls, drain intake rubbers, dockings and door seals, weather stripping.
2. Damage to enamels, paints, nickel plating, chrome plating, oxidation or other types of aesthetic parts or components that do not affect the internal functioning of the appliance.
3. Damage to wear parts due to use, corrosion or oxidation, whether caused by normal use of the appliance or accelerated deterioration due to unfavorable environmental or climatic circumstances. Not suitable for outdoor use.
4. Damage to fragile pieces of glass, glass ceramic, plastics, handles, baskets, doors or light bulbs when their failure or breakage is not attributable to a manufacturing defect.
5. Faults produced by fortuitous causes or accidents of force majeure, or as a consequence of abnormal, negligent or inappropriate use of the device.
6. Civil liabilities of any nature.
7. Consequential damage to the appliance as long as it has not been caused by an internal malfunction.
8. Maintenance or upkeep of the appliance: periodic reviews, adjustments and greases.
9. Faults that accessories and complements, adapters, external cables, bags, spare parts of all kinds, lamps, as well as any part considered consumable by the manufacturer, may suffer.
10. Faults caused by incorrect or illegal installation, inadequate ventilation, lack of grounding in the home, power disturbances, inappropriate modifications or use of non-original spare parts.
11. Appliances used in industrial applications or for commercial purposes.
12. Appliances with illegible or altered serial number.
13. Defects or breakdowns produced as a result of fixes, repairs, modifications, or disassembly of the installation of the device by the user or by a technician not authorized by the manufacturer, or as a result of manifest non-compliance with the manufacturer's instructions for use and maintenance.
14. During the warranty period it is essential to keep all manuals together with the equipment. If the equipment is sold, donated or given away, the manual and all related documents must be given to the new user. If any of these are lost, their replacement cannot be claimed.
15. Faults that have their origin or are a direct or indirect consequence of: contact with liquids, chemicals and other substances, as well as conditions derived from the climate or the environment: earthquakes, fires, floods, excessive heat or any other external force, such as insects, rodents and other animals that may have access to the interior of the machine or its connection points.
16. Damages derived from terrorism, riot or popular tumult, legal or illegal demonstrations and strikes; facts of actions of the Armed Forces or the State Security Forces in times of peace; armed conflicts and acts of war (declared or not); nuclear reaction or radiation or radioactive contamination; vice or defect of the goods; facts classified by the Government of the Nation as "national catastrophe or calamity".

All information and instructions in this manual refer to the current state of development. The images used are symbolic and for illustrative purposes only and may not represent the actual appearance of the product. Due to possible typesetting or printing errors, as well as the need for continuous technical modifications, Johnson cannot accept any liability for the accuracy of the contents of this manual. Please refer to the QR on the cover pages or the Technical Documentation section of our website for the most current version of this document.



CONTENU



- 2 **INSTRUCTIONS DE SÉCURITÉ**
 - 2 Instructions de sécurité importantes
-

- 10 **INSTALLATION**
 - 10 Description du produit
 - 10 Installation
-

- 13 **OPERATION**
 - 13 Démarrage rapide
 - 14 Avant chaque séchage
 - 15 Panneau de contrôle
 - 16 Options
 - 20 Tableau des programmes de séchage
-

- 22 **MAINTENANCE**
 - 22 Nettoyage et entretien
 - 25 Dépannage
 - 27 Spécifications techniques
 - 28 Fiche du produit
-

- 29 **GARANTIE**

INSTRUCTIONS DE SÉCURITÉ

■ Instructions de sécurité importantes



ATTENTION: RISQUE D'INCENDIE



Attention

Pour éviter tout risque pour votre vie ou vos biens et ceux des autres, vous devez suivre ces instructions.

Utilisation prévue

- Ce sèche-linge à pompe à chaleur est destiné à sécher des quantités typiques de linge domestique, qui a été lavé à l'eau. Il a été conçu uniquement pour un usage privé et ne convient pas à un usage commercial ou partagé (par exemple, par plusieurs familles dans un immeuble d'habitation).
- Utilisez cet appareil uniquement comme décrit dans ce manuel d'utilisation.
- Cet appareil ne doit être utilisé qu'à l'intérieur.
- Toute autre utilisation est considérée comme inappropriée et peut entraîner des dommages à votre propriété ou même des blessures corporelles.
- Le fabricant ne sera pas tenu responsable de tout dommage causé par une utilisation inappropriée.

Consignes de sécurité

- L'appareil a une classe de protection I et ne peut être raccordé qu'à une prise de courant correctement installée avec un conducteur de protection.
- Lors du raccordement de l'appareil au secteur, assurez-vous que la tension fournie est correcte. Vous trouverez de plus amples informations à ce sujet sur la plaque signalétique.

INSTRUCTIONS DE SÉCURITÉ

- La sécurité électrique de ce sèche-linge ne peut être garantie que s'il est correctement mis à la terre. Il est essentiel de se conformer à cette exigence de sécurité fondamentale. En cas de doute, consultez un électricien. Le fabricant ne peut être tenu responsable des conséquences d'un système mal mis à la terre (par exemple, un choc électrique).

Avertissement

Risque de choc électrique

- Avant de brancher le sèche-linge, vérifiez que les paramètres de connexion indiqués sur la plaque signalétique (valeur du fusible, tension et fréquence) correspondent à ceux de l'alimentation domestique. En cas de doute, consultez un électricien.
- Ne tirez pas le câble d'alimentation avec force, tenez-le par la fiche.
- Ne pas brancher ou débrancher le produit avec des mains mouillées.
- Ne pas plier, tordre ou endommager le cordon d'alimentation ou la fiche.
- Si le cordon d'alimentation est endommagé, il doit être remplacé par le fabricant, son agent de service ou des personnes de qualification similaire afin d'éviter tout danger.

INSTRUCTIONS DE SÉCURITÉ

- Attention : L'appareil ne doit pas être alimenté par un interrupteur externe, tel qu'une minuterie, ou connecté à un circuit qui est régulièrement mis en marche et arrêté par le service public.
- Ne connectez pas le produit à des bandes d'alimentation, des rallonges ou autres.
- Veillez à ce que la fiche soit toujours accessible afin de pouvoir débrancher le sèche-linge de l'alimentation électrique.
- Si l'appareil atteint une température anormalement élevée, débranchez-le immédiatement.

Risque de blessure

- N'installez pas le sèche-linge derrière des portes verrouillables, des portes coulissantes ou des portes articulées sur le côté opposé au sèche-linge de manière à empêcher l'ouverture complète de la porte du sèche-linge.
- Ne pas démonter ou installer le sèche-linge sans instructions ou supervision.
- Ne placez pas le sèche-linge sur un lave-linge sans le kit de raccordement approprié (si vous souhaitez le faire, achetez le kit séparément et laissez l'installation au fabricant, à son agent de service ou à un professionnel qualifié).
- Ne vous appuyez pas sur la porte ouverte du sèche-linge.
- L'eau condensée n'est pas potable et peut causer des problèmes de santé aux humains et aux animaux si elle est ingérée.

Risque de dommages

- Ne surchargez pas le sèche-linge avec un poids supérieur à celui indiqué dans ce manuel. Reportez-vous à la section correspondante.

INSTRUCTIONS DE SÉCURITÉ

- N'utilisez pas le sèche-linge sans le filtre de porte et le filtre de base.
- Ne séchez pas le linge qui n'a pas été essoré.
- Ne laissez pas le sèche-linge exposé au soleil.
- N'installez pas le sèche-linge dans un environnement humide.
- Pendant le nettoyage et l'entretien, n'oubliez pas de retirer la fiche et de ne pas asperger le sèche-linge directement avec de l'eau.
- Ne jamais renverser l'appareil lors d'une utilisation normale ou d'un entretien.



ATTENTION: RISQUE D'INCENDIE

Risque d'incendie et d'explosion

- Ne séchez pas de vêtements contenant des substances inflammables telles que de la paraffine ou de l'alcool, car cela pourrait provoquer une explosion.
- L'appareil contient un réfrigérant R290 écologique mais inflammable. Tenir à l'écart de toutes les sources d'inflammation.
- Le séchoir ne doit pas être utilisé si des produits chimiques industriels ont été utilisés pour le nettoyage.
- Ne séchez pas les articles non lavés dans le sèche-linge.
- Les vêtements qui ont été tachés par des substances telles que l'huile de cuisson, l'acétone, l'alcool, l'essence, la paraffine, le détachant, la térébenthine, la cire ou le décireur doivent être lavés à l'eau chaude avec une quantité supplémentaire de détergent avant d'être séchés au sèche-linge.

INSTRUCTIONS DE SÉCURITÉ

- Les articles tels que le caoutchouc mousse (mousse de latex), les bonnets de douche, les tissus imperméables, les articles à dos en caoutchouc et les vêtements ou oreillers avec des coussinets en caoutchouc mousse ne doivent pas être séchés au sèche-linge.
- Les assouplissants ou produits similaires doivent être utilisés conformément aux instructions.
- Les articles contenant de l'huile peuvent s'enflammer spontanément, notamment lorsqu'ils sont exposés à des sources de chaleur, comme dans un sèche-linge. Les éléments chauffent, provoquant une réaction d'oxydation dans l'huile qui, à son tour, génère de la chaleur. Si la chaleur ne peut pas s'échapper, les articles peuvent devenir suffisamment chauds pour prendre feu. Empiler ou stocker des articles contenant de l'huile peut empêcher la chaleur de s'échapper et créer un risque d'incendie.
- Retirez tous les objets des poches tels que les briquets et les allumettes.
- S'il est inévitable d'introduire des tissus contenant de l'huile végétale ou de cuisson ou qui ont été contaminés par des produits capillaires, il faut d'abord les laver à l'eau chaude avec un détergent supplémentaire. Cela réduit les risques, mais ne les élimine pas.
- **ATTENTION** : N'arrêtez jamais un sèche-linge avant la fin du cycle de séchage, à moins que tous les articles ne soient retirés rapidement et étalés pour permettre à la chaleur de se dissiper.
- Ne bloquez pas les ouvertures de ventilation.
- Nettoyez fréquemment le filtre à peluches et ne laissez pas les peluches s'accumuler dans le tambour du sèche-linge.
- **AVERTISSEMENT** : Dans l'enceinte de l'appareil ou dans la structure intégrée, veillez à ce que les ouvertures de ventilation ne soient pas obstruées.
- **AVERTISSEMENT** : Ne pas endommager le circuit du réfrigérant.

INSTRUCTIONS DE SÉCURITÉ

Sécurité des enfants

- L'appareil peut être utilisé par des enfants à partir de 8 ans et par des personnes aux capacités physiques, sensorielles ou mentales réduites, ou manquant d'expérience et de connaissances, s'ils ont reçu une surveillance ou des instructions concernant l'utilisation de l'appareil en toute sécurité et s'ils comprennent les risques encourus. Les enfants ne doivent pas jouer avec l'appareil et ne doivent pas nettoyer et entretenir l'appareil sans surveillance.
- Surveillez les enfants pour vous assurer qu'ils ne jouent pas avec l'appareil.
- Les enfants de moins de 3 ans doivent être surveillés pour s'assurer qu'ils ne jouent pas avec l'appareil.
- Gardez la porte fermée après chaque utilisation pour éviter que les enfants ne grimpent à l'intérieur du sèche-linge ou ne cachent des objets à l'intérieur du sèche-linge; et pour éviter que les animaux domestiques ou autres petits animaux ne pénètrent dans le sèche-linge.

INSTRUCTIONS DE SÉCURITÉ

Provision pour cession



ÉLIMINATION: Ne jetez pas ce produit avec les déchets municipaux non triés. Ces déchets doivent être collectés séparément pour un traitement spécial.

Conformément à la directive européenne 2012/19 / UE relative aux déchets d'équipements électriques et électroniques (DEEE), les appareils électro-ménagers ne peuvent pas être jetés dans les conteneurs municipaux habituels; Ils doivent être collectés de manière sélective pour optimiser la récupération et le recyclage des composants et des matériaux qui les composent et réduire leur impact sur la santé humaine et l'environnement.

Le symbole de la poubelle barrée est inscrit sur tous les produits pour rappeler aux consommateurs l'obligation de les séparer pour une collecte séparée. Le consommateur doit contacter les autorités locales ou le vendeur pour se renseigner sur l'élimination correcte de son appareil.

Mettez l'appareil au rebut conformément aux exigences locales en matière d'élimination des déchets d'équipements électriques et électroniques.

L'appareil contient du gaz inflammable (R290).

Contactez votre municipalité pour obtenir des informations sur la manière de se débarrasser correctement de l'appareil.

Élimination des matériaux d'emballage

L'emballage est conçu pour protéger l'appareil. Les matériaux dont il est fait sont respectueux de l'environnement et doivent être recyclés de manière appropriée. Le recyclage de l'emballage réduit l'utilisation de matières premières dans le processus de fabrication et la quantité de déchets dans les décharges.

Modèle	Capacité nominale
JDRY10NERVION	10.0kg

INSTALLATION

■ Description du produit

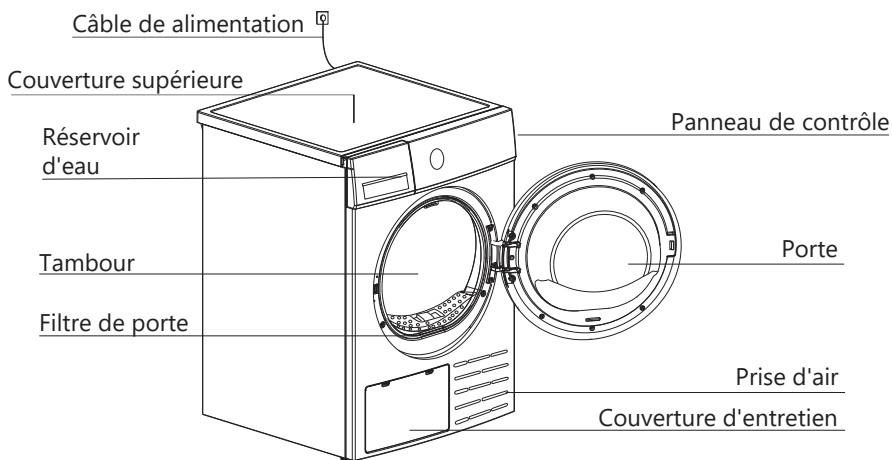

Remarque: l'illustration est uniquement destinée à servir de référence, il faut toujours se référer au produit réel comme norme.

Accessoires

Les pièces suivantes sont en option pour certains modèles. Si votre sèche-linge en est équipé, utilisez des gants pour les installer conformément aux instructions.

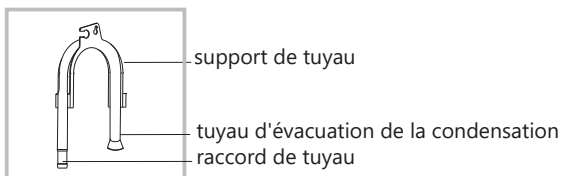

■ Installation

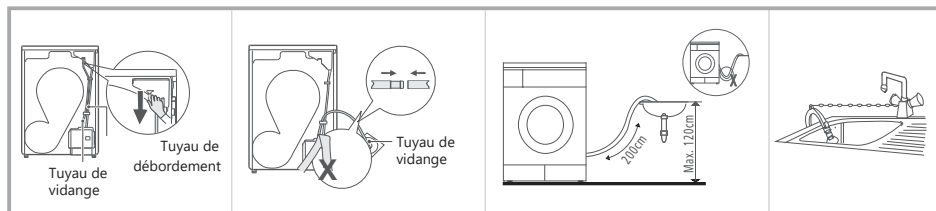

Retirez le tuyau de vidange supérieur à l'aide d'une pince.

Placez le tuyau de vidange externe dans le siphon de sol (veillez à ne pas plier le tuyau de vidange externe)

Placez le tuyau de vidange externe dans un bassin ou un évier.

INSTALLATION

Transport

Déplacez l'appareil avec précaution et ne le tenez pas par des parties saillantes. N'utilisez jamais la porte comme poignée de transport. Si le sècheur ne peut pas être transporté debout, il peut être incliné à droite de moins de 30°.

Risque de blessures et de dommages

Une manipulation incorrecte de l'appareil peut entraîner des blessures.

- L'appareil est très lourd, ne le transportez ou ne le portez jamais seul, faites-le toujours avec l'aide d'une autre personne.
- Retirez tous les obstacles sur le trajet de transport et sur le site d'installation. Laissez toutes les portes ouvertes et retirez tous les objets se trouvant sur le sol.
- N'utilisez pas la porte de l'appareil comme poignée de transport.
- Retirez tous les emballages avant d'utiliser l'appareil.
- Vérifiez que le sèche-linge ne présente aucun dommage visible avant l'installation. Ne pas installer ou utiliser un sèche-linge endommagé.
- N'installez pas le sèche-linge s'il y a un risque de gel. Dans des températures proches du point de congélation, le sèche-linge peut ne pas fonctionner correctement. Il y a un risque de dommages si l'eau condensée gèle dans la pompe et les tuyaux.

Position de montage

Attention

- Il existe un risque de suffocation si les enfants se prennent dans le film d'emballage ou s'ils avalent de petites pièces. Ne les laissez pas jouer avec l'emballage.
- N'installez pas le sèche-linge derrière une porte verrouillable, une porte coulissante ou une porte dont les charnières sont situées du côté opposé au sèche-linge, de sorte que la porte du sèche-linge ne puisse pas s'ouvrir complètement.
- Ne limitez pas l'espace au sol par des tapis épais, des lattes de bois ou autres. Cela pourrait provoquer une accumulation de chaleur qui perturberait le fonctionnement de l'appareil.
- Pour votre confort, il est recommandé de placer l'appareil à proximité de votre lave-linge.
 - Ne placez pas le sèche-linge sur un lave-linge sans le kit de raccordement approprié (si vous souhaitez le faire, achetez le kit séparément et laissez l'installation au fabricant, à son agent de service ou à un professionnel qualifié).
 - Le sèche-linge doit être installé dans un endroit propre où il n'y a pas d'accumulation de saletés. L'air doit pouvoir circuler librement autour de l'appareil. Ne pas obstruer l'entrée d'air avant ou les grilles d'entrée d'air à l'arrière de la machine.

INSTALLATION

- Pour réduire au minimum les vibrations et le bruit lorsque le sèche-linge est utilisé, il doit être placé sur une surface ferme et plane.
- Les pieds ne doivent jamais être retirés.

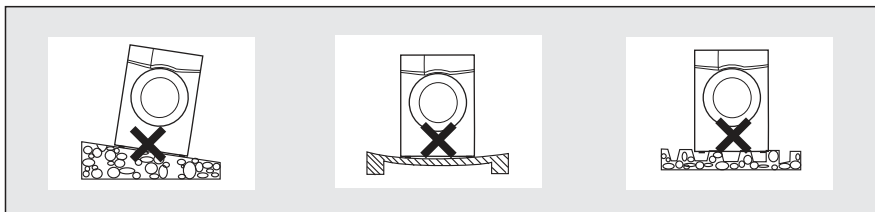

Mise à niveau du sèche-linge

Une fois le sèche-linge en position de fonctionnement permanent, vérifiez que le sèche-linge est parfaitement de niveau à l'aide d'un niveau à bulle. Si ce n'est pas le cas, réglez les pieds, soit à la main, soit à l'aide d'un outil.

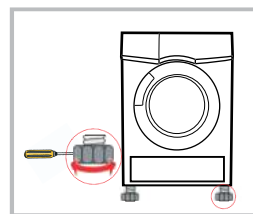

Connexion à l'alimentation électrique

1. Assurez-vous que la tension de votre alimentation électrique correspond à la tension indiquée sur l'appareil.
2. Ne pas brancher le sèche-linge sur des multiprises, des prises multiples ou des rallonges

OPERATION

■ Démarrage rapide

📌 Remarque

Avant toute utilisation, assurez-vous que le lave-linge est correctement installé.

Avant le séchage

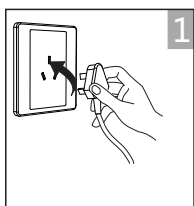

Branchez

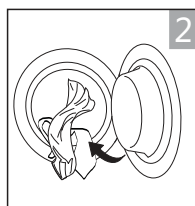

Chargez

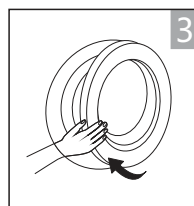

Fermez la porte

Séchage



Allumez



Choisissez un programme



Choisissez une fonction si nécessaire



Démarrez

Après le séchage

Un signal sonore retentit et l'écran affiche "0:00".

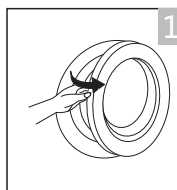

ouvrez la porte et sortez les vêtements

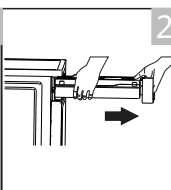

retirez le réservoir



vidangez l'eau condensée

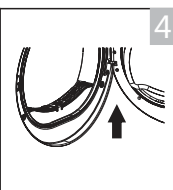

nettoyez le filtre

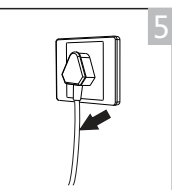

éteignez

📌 Remarque

- Si vous utilisez une prise commutée, appuyez sur l'interrupteur pour couper directement le courant.

OPERATION

■ Avant chaque séchage













Remarque

- Laissez le séchoir immobile pendant 2 heures après le transport. Avant la première utilisation, nettoyez l'intérieur du tambour avec un chiffon doux.
 1. Placez des chiffons propres dans le tambour.
 2. Mettez l'appareil sous tension, appuyez sur la touche On/Off.
 3. Choisissez le programme Refrescar  et appuyez sur le bouton Iniciar/Pausar.
 4. Lorsque le programme se termine, suivez les étapes de la section Nettoyage et entretien (page 22) pour nettoyer le filtre de la porte.
- Pendant le séchage, le compresseur et l'eau génèrent un certain bruit, ce qui est tout à fait normal.

1. Avant de sécher, assurez-vous que le linge est bien essoré dans la machine à laver. L'essorage raccourcit le temps de séchage et économise de l'énergie.
2. Pour un séchage uniforme, séparez le linge en fonction du type de tissu et choisissez le programme de séchage le plus adapté.
3. Avant le séchage, fermez ou nouez toutes les fermetures éclair, fermetures, boutons ou rubans, etc.
4. Enlevez tout ce qui se trouve dans les poches, en particulier les allumettes.
5. Coudre ou retirer les anneaux de fixation.
6. Fermez les housses de couette et les taies d'oreiller pour éviter que les petits objets ne s'enroulent à l'intérieur.
7. Laissez les vestes ouvertes et les fermetures éclair ouvertes très longtemps pour permettre aux tissus de sécher uniformément.
8. Ne séchez pas trop les vêtements pour éviter qu'ils ne se froissent.
9. Ne séchez pas les articles contenant du caoutchouc ou d'autres matériaux élastiques.
10. Maintenez la zone autour du sèche-linge propre. La poussière de charbon ou la farine peuvent provoquer une explosion.
11. La porte ne doit pas être ouverte avant la fin du programme de séchage pour éviter les brûlures dues à la vapeur chaude ou si la surface du sèche-linge brûle.
12. Nettoyez le filtre à peluches et videz le réservoir d'eau après chaque utilisation pour éviter d'augmenter le temps de séchage et la consommation d'énergie.
13. Ne séchez pas les vêtements qui ont été nettoyés à sec.

OPERATION

Référence du poids du vêtement sec (poids par unité)

 Sweat-shirt (mixte 800g)	 Veste (coton 800g)	 Jeans (800g)	 Serviette de bain (900g de coton)
 Drap de lit (coton 600g)	 Vêtements de travail (1120g)	 Pyjamas (200g)	 Chemise (coton 300g)
 T-shirt (coton 180g)	 Sous-vêtements (coton 70g)	 Chaussettes (mixte 50g)	

Remarque

- Ne pas mettre plus de charge que la charge nominale.
- Ne séchez pas le linge trempé, le sèche-linge pourrait tomber en panne.

Ne séchez que des vêtements adaptés au sèche-linge. Respectez les étiquettes :

- Convient pour le séchage en machine
- Séchage normal : Le séchage en machine est possible avec une charge normale à 80°.
- Séchage en douceur: le séchage peut être effectué avec précaution. Choisissez un programme doux avec une action thermique réduite.
- Ne pas mettre au sèche-linge : Ne convient pas au sèche-linge.

OPERATION

■ Panneau de contrôle

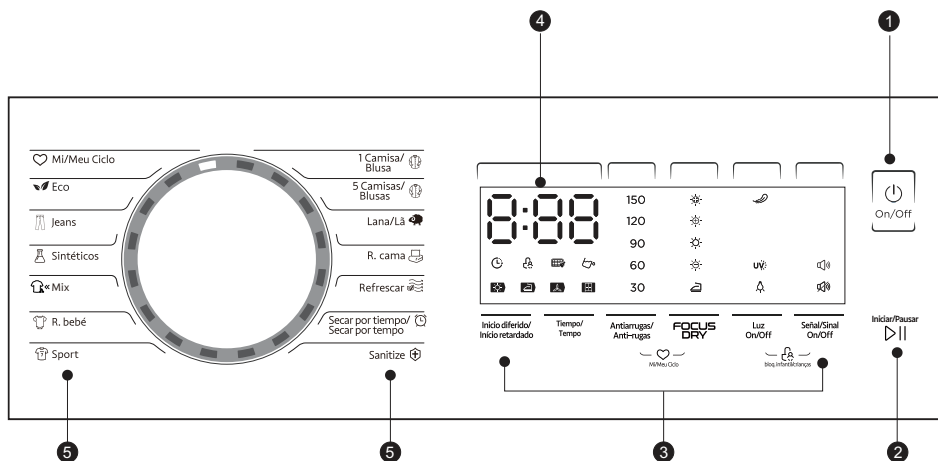

1 On/Off

Mise en marche/arrêt

2 Iniciar/Pausar

Démarrer ou mettre en pause le programme

3 Options

Pour sélectionner des fonctions supplémentaires.

4 Écran

L'écran affiche les paramètres, le temps restant estimé, les options et les messages d'état.

5 Programmes

Différents cycles de séchage peuvent être sélectionnés en fonction des besoins de l'utilisateur et du type de linge à sécher.

OPERATION

■ Options

Inicio diferido/
Inicio retardado



Inicio diferido/Inicio retardado

Cette fonction permet de retarder le démarrage du programme de séchage jusqu'à 12 heures. Lorsqu'il est lancé, un compte à rebours s'affiche à l'écran et l'icône de démarrage différé clignote.

1. Chargez le linge et vérifiez que la porte est bien fermée.
 2. Appuyez sur le bouton On/Off et utilisez le bouton de sélection pour sélectionner le programme souhaité.
 3. Vous pouvez également sélectionner les fonctions Antiarrugas/Anti-rugas ou FOCUS DRY selon vos besoins.
 4. Appuyez sur le bouton Inicio diferido/Inicio retardado.
 5. Appuyez sur le bouton Inicio diferido/Inicio retardado à plusieurs reprises pour sélectionner l'heure à laquelle vous souhaitez le différer.
 6. Après avoir appuyé sur le bouton Iniciar/Pausar, le sèche-linge fonctionne et le programme de séchage démarre automatiquement lorsque le délai est écoulé.
 7. Si vous appuyez à nouveau sur le bouton Iniciar/Pausar, la fonction de démarrage différé sera mise en pause.
 8. Si vous voulez annuler le démarrage différé, appuyez sur le bouton On/Off.
-



Tiempo/
Tempo

Tiempo/Tempo

Lorsque vous sélectionnez les programmes Secar por tiempo/Secar por tempo  ou Refrescar , utilisez cette touche pour régler le temps de séchage par intervalles de 10 minutes.

Antiarrugas/
Anti-rugas





Antiarrugas/Anti-rugas

À la fin du cycle de séchage, la fonction anti-froissement est activée pendant 30 minutes (par défaut, sélectionnable entre 30-60-90-120-150 minutes). Cette fonction empêche le linge de se froisser et vous pouvez retirer le linge à tout moment pendant qu'elle est active. Tous les programmes sauf Secar por tiempo/Secar por tempo , Lana/Lã  et Refrescar  disposent de cette fonction.

FOCUS
DRY







FOCUS DRY

Vous pouvez régler le niveau de séchage du linge en appuyant sur le bouton FOCUS DRY.

1. Cette fonction ne peut être activée qu'avant le début du programme.
 2. Appuyez plusieurs fois sur le bouton FOCUS DRY pour augmenter le niveau de séchage.
 3. A l'exception des programmes Secar por tiempo/Secar por tempo , Sanitize , Lana/Lã  et Refrescar , tous les autres programmes peuvent être réglés avec la fonction FOCUS DRY.
-

Luz
On/Off

Luz On/Off

Le voyant du tambour s'allume pendant 1 minute lorsque l'on appuie sur le bouton ou lorsque l'on ouvre la porte. Les programmes R. cama , Sport , R. Bébé , Mix , Sintéticos  et Sanitize  ont une fonction UV. Pour tous ces programmes, à l'exception du programme Sanitize , vous pouvez annuler la fonction UV en appuyant sur la touche Luz On/Off pendant 3 secondes.

OPERATION

Señal
/Sinal

Señal/Sinal On/Off

Permet d'activer ou de désactiver les signaux acoustiques. Par défaut, cette fonction est activée. Lorsqu'elle est activée :

1. Le sèche-linge confirme l'appui sur un bouton par un signal sonore.
2. Si la roue des programmes est tournée pendant le fonctionnement du sèche-linge, un signal sonore rappelle à l'utilisateur que cette opération n'est pas valable.
3. Lorsque le programme de séchage se termine, un signal sonore retentit.

Mi/Meu
Ciclo 

Mi/Meu Ciclo

Il permet de définir et d'enregistrer votre programme favori, celui que vous utilisez le plus souvent.

1. Sélectionnez le programme souhaité et les autres fonctions de séchage.
2. Maintenez enfoncées les touches Antiarrugas/Anti-rugas et FOCUS DRY pendant 3 secondes jusqu'à ce que l'avertisseur sonore retentisse pour enregistrer le programme souhaité.
3. Tournez le bouton de sélection sur la position Mi/Meu Ciclo  pour démarrer votre programme préféré. Si vous souhaitez modifier les réglages Mi/Meu Ciclo, répétez les étapes (1) et (2).













Bloq. infantil/
crianças

Bloq. infantil/crianças

1. Cet appareil est équipé d'une sécurité enfant spéciale qui empêche les enfants d'appuyer par inadvertance sur les boutons ou d'effectuer des opérations incorrectes.
2. Lorsque le cycle de séchage est en cours, appuyez sur les touches Luz On/Off et Señal/Sinal On/Off pendant 3 secondes pour activer la fonction de verrouillage des enfants.
3. Lorsque la fonction de verrouillage des enfants est activée, l'écran affiche l'icône de verrouillage des enfants et toutes les touches sont désactivées, à l'exception de la touche On/Off.
4. Pour désactiver la fonction de verrouillage des enfants, il faut appuyer sur les touches Luz On/Off et Señal/Sinal On/Off pendant 3 secondes.

OPERATION

■ Display

	Inicio diferido/Início retardado (Démarrage différé)
	Verrouillage pour enfants
	Temps restant/Code d'erreur
150 120 90 60 30	Antiarrugas/Anti-rugas (Anti-rides)
	Nettoyer le filtre (avertissement)
	Vider le réservoir d'eau (avertissement)
	État des phases du cycle (séchage, séchage pour le repassage, refroidissement, séchage pour l'armoire)
	Niveau de séchage (ultra sec, très sec, séchage pour la garde-robe, séchage minimum, séchage pour le fer à repasser)
	Antiarrugas/Anti-rugas (Anti-rides)
	Lampe
	Signal activé
	Signal désactivé
	UV
	Mi/Meu Ciclo - Mémoire

OPERATION

■ Programmes

Sélecteur de programme

1. Lorsque l'écran LED s'allume, tournez le bouton de sélection sur le programme souhaité.
2. Sélectionnez des options supplémentaires: Inicio Diferido/Inicio Retardado, Tiempo/Tempo, FOCUS DRY ou Antiarrugas/Anti-rugas.
3. Appuyez sur le bouton Iniciar/Pausar.
4. Appuyez sur le bouton On/Off après avoir terminé le programme.

Début du programme















Le tambour commence à tourner lorsque le programme démarre. Le voyant de la phase du cycle s'allume sur l'écran et la durée restante du programme s'affiche.

Fin du programme

1. Le tambour s'arrête de tourner lorsque le programme est terminé. L'écran affiche "End". Le sèche-linge lance la fonction Antiarrugas/Anti-rugas si l'utilisateur ne retire pas le linge. Après avoir vidé le sèche-linge, appuyez sur le bouton On/Off pour éteindre le sèche-linge et le débrancher.
2. En cas de problème, veuillez consulter la section Dépannage, au cas où une erreur inattendue se produirait pendant le processus de séchage ou si le sèche-linge affichait un code d'erreur.

OPERATION

JDRY10NERVION

Programme	Charge Máx.	Application/Propriétés	Inicio dif.	Tiempo/Tempo
Mi/Meu Ciclo 	—	Définissez et enregistrez votre programme favori.	<input type="radio"/>	—
Eco 	10.0kg	Pour que le linge de coton à une ou plusieurs couches sèche complètement avant d'être stocké directement.	<input type="radio"/>	N
Jeans 	5.0kg	Pour le séchage des jeans ou des vêtements de loisirs qui sont essorés à grande vitesse dans la machine à laver.	<input type="radio"/>	N
Sintéticos 	4.0kg	Pour le séchage de matières synthétiques fines et sans repassage, telles que les chemises faciles à entretenir, les vêtements de bébé ou les chaussettes.	<input type="radio"/>	N
Mix 	4.0kg	Pour les tissus mélangés coton/synthétique.	<input type="radio"/>	N
R. Bébé 	1.0kg	Pour le séchage de petites quantités de vêtements de bébé.	<input type="radio"/>	N
Sport 	3.0kg	Pour le séchage des vêtements de sport et des tissus en polyester fins et non repassables.	<input type="radio"/>	N
1 Camisa/Blusa 	0.3kg	Pour le linge facile d'entretien comme les chemises et les chemisiers, équipé d'une fonction anti-froissement pour minimiser l'effort de repassage. Placez le linge en vrac dans le sèche-linge. Une fois secs, sortez-les rapidement et accrochez-les sur un cintre.	<input type="radio"/>	N
5 Camisas/ Blusas 	1.0kg			
Lana/Lã 	1.0kg	Pour les articles en laine adaptés au séchage en tambour.	<input type="radio"/>	N
R. cama 	5.0kg	Pour le séchage du linge de lit, des draps ou d'autres articles volumineux.	<input type="radio"/>	N
Refrescar 	1.0kg	Pour ventiler les vêtements stockés depuis longtemps ou pour éliminer les odeurs. De 20 min. à 180 min. maximum (par intervalles de 10 min.)	<input type="radio"/>	O
Secar por tiempo/ Secar por tempo 	—	Pour le séchage d'articles individuels ou le séchage complet de tissus multicouches au comportement de séchage différent, comme les vestes, les oreillers ou les articles volumineux. Min 10 min. à max. 150 min. (par intervalles de 10 min.)	<input type="radio"/>	O
Sanitize 	5.0kg	Pour stériliser les vêtements, en particulier ceux qui résistent à la chaleur à long terme. Il n'est pas recommandé d'utiliser ce programme pour le linge léger et fin.	<input type="radio"/>	N

• Note pour les instituts de test:

1. Le programme ECO est utilisé pour évaluer la conformité aux règlements européens 2023/2533 et 2023/2534 sur l'éco-conception et l'étiquetage énergétique, mesurée conformément à la norme EN 61121.
2. Le programme ECO convient au séchage du linge humide normal en coton et constitue le programme le plus économe en énergie pour le coton.

OPERATION

■ Données de consommation ①

Modèle	Programme	Capacité	Humidité résiduelle [h:min]	Temps de séchage	Consommation d'énergie	Essorage
JDRY10NERVION	ECO	10.0kg	0%	3:50	1.75kWh	1000rpm
		5.0kg	0%	2:30	0.95kWh	1000rpm
	Sintéticos	4.0kg	2%	1:40	0.70kWh	800rpm
	Sintéticos Extra (Sintéticos+☼)	4.0kg	0%	1:50	0.85kWh	800rpm
	Sintéticos plancha (Sintéticos+☼)	4.0kg	12%	1:30	0.60kWh	800rpm
	Lana/Lã	1.0kg	6%	3:00	1.80kWh	/

*L'émission sonore du JDRY10NERVION du programme ECO à pleine charge est de 65dB.

📌 Remarque

- Les tissus épais ou multicouches tels que les vestes, etc. ne sont pas faciles à sécher. Il est recommandé d'utiliser la fonction FOCUS DRY.
- Veuillez suivre les instructions de la page 16 pour modifier le niveau de séchage.
- Les tissus irréguliers, épais et multicouches n'étant pas faciles à sécher, il est préférable de choisir le programme de séchage à durée appropriée pour les sécher complètement si certaines parties du linge sont encore humides à la fin du programme.
- Le fait de charger le sèche-linge domestique jusqu'à la capacité maximale pour les programmes respectifs contribue aux économies d'énergie.

① Toutes les données sont mesurées conformément à la norme EN 61121. Les valeurs données pour les programmes autres que le programme ECO sont uniquement indicatives; La consommation réelle peut différer des valeurs indiquées dans le tableau, en fonction de la quantité de linge, du type de tissu, de l'humidité résiduelle et des fonctions supplémentaires sélectionnées.

MAINTENANCE

■ Nettoyage et entretien

Vider le réservoir d'eau

1. Retirez et tenez le réservoir d'eau avec les deux mains.
2. Inclinez le réservoir et videz l'eau condensée.
3. Installez le réservoir d'eau.

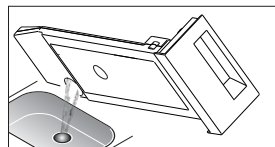
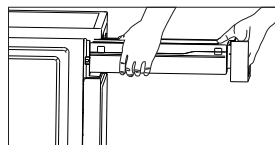

⚠ Attention

Videz le réservoir d'eau après chaque utilisation. Lorsqu'il est complètement plein, le programme s'arrête et l'icône "⚠" s'allume. Après avoir vidé le réservoir, le sèche-linge peut être remis en marche en appuyant sur le bouton Iniciar/Pausar.

- Ne buvez pas l'eau condensée.
- N'utilisez pas le sèche-linge sans le réservoir d'eau.

Nettoyer les filtres

Ce sèche-linge est équipé d'un filtre à peluches sur la porte. Veillez à nettoyer le filtre de la porte après chaque cycle.

📌 Remarque

- Pour que le filtre à double couche puisse être fermé en douceur, les flèches aux deux extrémités doivent être alignées, de même que la fente centrale et la nervure.

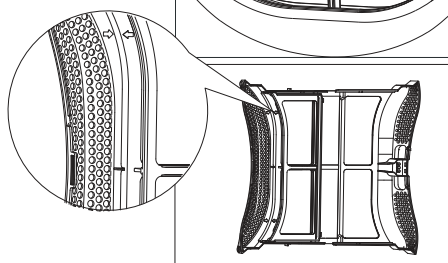
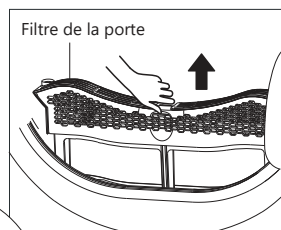

Nettoyer le filtre de la porte

1. Ouvrir la porte.
2. Retirer le filtre de la porte.
3. Ouvrez le filtre et retirez les peluches qui s'y trouvent. Vous pouvez le nettoyer à l'eau courante.
4. Séchez soigneusement le filtre de la porte avant de le remettre en place.

📌 Remarque

- Veillez à l'orientation correcte avant d'insérer le filtre de la porte.

MAINTENANCE

Nettoyage du condensateur

⚠ Attention

Ne touchez pas le condensateur avec votre main, ce qui pourrait provoquer des blessures.

- Retirez les peluches du condensateur si nécessaire, environ une fois tous les 6 mois, à l'aide d'un aspirateur avec une brosse à poussière attachée.
- N'appuyez pas sur le condensateur lors de son nettoyage, car il pourrait être endommagé et le sèche-linge cesserait de fonctionner si les ailettes de refroidissement étaient endommagées ou pliées.

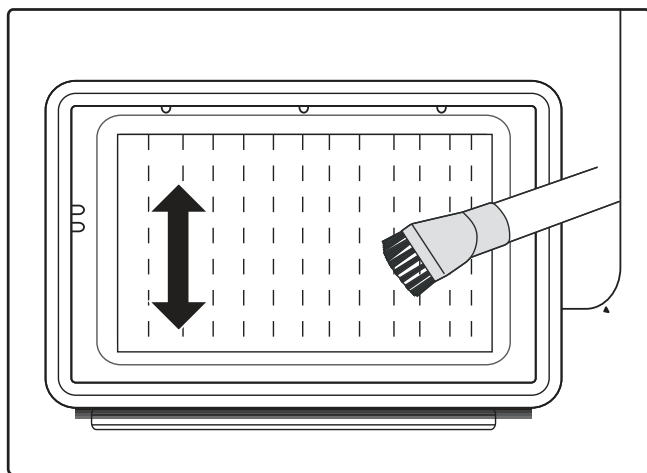

Élimination des corps étrangers

- Si des corps étrangers tombent dans le compartiment du filtre, retirez le filtre, ouvrez le compartiment du condensateur et retirez le corps étranger en veillant à ne pas toucher le condensateur à mains nues afin d'éviter toute blessure.

MAINTENANCE

Nettoyage du sèche-linge

⚠ Attention

- Débranchez le cordon d'alimentation avant le nettoyage.
- Nettoyez le sèche-linge avec un chiffon humide et de l'eau propre.
- N'utilisez pas de solvants, de nettoyants abrasifs, de nettoyants pour vitres ou de nettoyants tout usage.
- Ceux-ci peuvent endommager les surfaces en plastique et d'autres pièces
- Utilisez des gants pour le nettoyage.

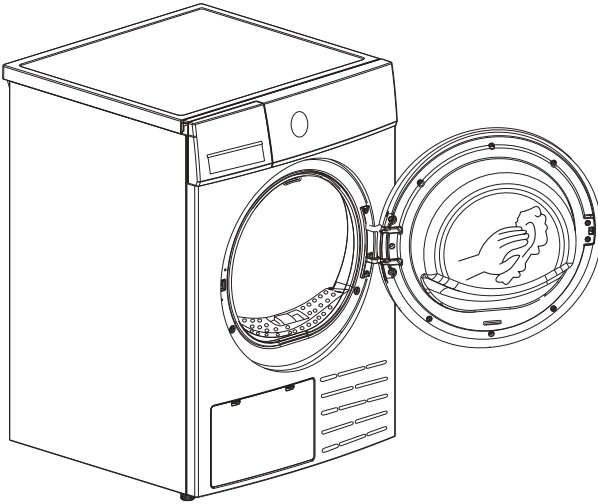

- Préparez un chiffon humide avec de l'eau propre.
- Nettoyez la porte, surtout l'intérieur.
- Nettoyez le joint en caoutchouc autour de l'ouverture de la porte.
- Nettoyez le capteur d'humidité à l'intérieur du tambour.
- Retirez tous les filtres, nettoyez l'étanchéité et les ouvertures de ventilation.
- Avant de mettre le sèche-linge en marche, séchez toutes les pièces avec un chiffon doux.

MAINTENANCE

■ Dépannage

De nombreux défauts et dysfonctionnements qui peuvent survenir dans l'exploitation quotidienne peuvent être facilement résolus. Vous économisez du temps et de l'argent car il n'est pas nécessaire d'appeler un technicien. Le guide suivant peut vous aider à trouver la raison d'un dysfonctionnement et à le corriger.

Display	Raison	Solution
"E32"	Erreur du capteur d'humidité	Contactez votre centre de service local si l'une de ces erreurs se produit.
"E33"	Erreur du capteur de température	
"E64"	Erreur de communication du moteur BLDC	
"E82"	Erreur de communication du PCB	
	Défaillance de la pompe à eau ou du capteur de niveau d'eau	Videz le réservoir
	Le récipient est plein	



Attention

- Les réparations ne peuvent être effectuées que par des techniciens agréés.
- Si la DEL affiche une autre indication et que le sèche-linge ne fonctionne pas, appelez le service après-vente.

Remarque

Avant d'appeler le service après-vente, vérifiez si vous pouvez résoudre les problèmes vous-même en vous référant au mode d'emploi.

MAINTENANCE

Problème	Solution
L'écran ne s'allume pas	<ul style="list-style-type: none">• Vérifiez si l'appareil est sous tension.• Vérifiez que l'appareil est branché.• Vérifiez le programme sélectionné.• Appuyez sur le bouton On/Off.
"  " est illuminé	<ul style="list-style-type: none">• Vérifiez le récipient d'eau. S'il est plein, videz l'eau condensée et redémarrez le sèche-linge. Si le récipient n'est pas plein, redémarrez le sèche-linge.• Si l'icône est toujours allumée après avoir effectué les deux premières étapes, appelez le service après-vente.
"  " est illuminé	<ul style="list-style-type: none">• Nettoyez le filtre à peluches.
Le sèche-linge ne démarre pas	<ul style="list-style-type: none">• Branchez le sèche-linge sur le secteur et mettez-le sous tension.• Vérifiez que la porte est fermée.• Vérifiez qu'un programme est défini.• Appuyez sur le bouton Iniciar/Pausar.
Le niveau de séchage n'est pas atteint après une longue période de temps.	<ul style="list-style-type: none">• Nettoyez le filtre à charpie et l'échangeur.• Videz le réservoir d'eau.• Vérifiez le tuyau d'évacuation.• Vérifiez que le site d'installation est approprié.• Nettoyez l'entrée d'air.• Utilisez un programme d'intensité plus élevée ou un programme de durée.
Il y a des bruits de vrombissement	<ul style="list-style-type: none">• Ces bruits sont tout à fait normaux et n'indiquent pas un problème.
Le sèche-linge s'éteint à la fin du programme.	<ul style="list-style-type: none">• Il ne s'agit pas d'une erreur mais d'une fonction normale. Le sèche-linge s'éteint automatiquement pour économiser l'énergie.

Attention

Si vous ne pouvez pas résoudre ces problèmes vous-même et avez besoin d'aide:

- Appuyez sur le bouton On/Off.
- Débranchez l'alimentation et appelez le service après-vente.

MAINTENANCE

■ Spécifications techniques

Modèle	JDRY10NERVION
Paramètres	
Dimensions (Fo*L*H)	595*675*845(mm)
Température ambiante	+ 2°C ~ +35°C
Consommation nominale	750W
Tension nominale	220-240V~
Fréquence nominale	50Hz
Réfrigérant	R290
Poids du produit	48kg
Capacité nominale	10.0kg
GWP	3
CO ₂ - eq	0.00t
Quantité de réfrigérant	130g

Contient des gaz à effet de serre fluorés couverts par le protocole de Kyoto. Fermé hermétiquement.

↳ Remarque

- La capacité nominale est la charge maximale qui peut être séchée en une seule fois. Veillez à ce que le poids du linge placé dans l'appareil ne dépasse pas la capacité nominale.
- N'installez pas le sèche-linge dans une pièce où il y a une possibilité de gel ou de givre. Dans des températures proches du point de congélation, le sèche-linge peut ne pas fonctionner correctement.
- Il y a un risque de dommages si l'eau condensée gèle dans la pompe, les tuyaux ou le réservoir d'eau.

Fiche d'information sur le produit

RÈGLEMENT DÉLÉGUÉ (UE) ../. DE LA COMMISSION 2023/2534 en ce qui concerne l'étiquetage énergétique des sèche-linge ménagers

Nom ou marque commerciale du fournisseur: JOHNSON

Adresse du fournisseur: EAS ELECTRIC SMART TECHNOLOGY, S.L. P.I. San Carlos, Camino de la Sierra S/N, Parcela 11 03370 Redován - Alicante (ESPAÑA)

Référence du modèle: JDY10NERVION

Type de sèche-linge à tambour: Condenseur électrique

Paramètres généraux du produit:

Paramètre	Valeur		Paramètre	Valeur	
Capacité nominale (kg)	10,0		Dimensions en cm	Hauteur	85
				Largeur	60
				Profondeur	68
Indice d'efficacité énergétique (IEE)	58,2		Classe d'efficacité énergétique	C	
Taux de condensation (%) (le cas échéant)	82		Classe de taux de condensation (le cas échéant)	C	
Consommation d'énergie pondérée en kWh par cycle de séchage. La consommation réelle d'énergie dépend des conditions d'utilisation de l'appareil.	1,14				
Durée du programme (heures:minutes)	Capacité nominale	3:50	Type	À pose libre	
	Moitié	2:30			
Émissions de bruit acoustique dans l'air [dB(A) re 1 pW]	65		Classe d'émissions de bruit acoustique dans l'air	C	
Mode arrêt (le cas échéant) (W)	0,50		Mode veille (le cas échéant) (W)	-	
Démarrage différé (W) (le cas échéant)	4,00		Mode prêt réseau (W) (le cas échéant)	-	
Lien internet renvoyant à des informations sur la disponibilité des pièces de rechange pour les réparateurs professionnels et les utilisateurs finals				https://ponjohnsonentuida.es/	
Lien internet renvoyant aux instructions de réparation pour les utilisateurs finals				https://ponjohnsonentuida.es/	
Lien internet renvoyant à des prix indicatifs hors taxes				https://ponjohnsonentuida.es/	
Durée minimale de la garantie offerte par le fournisseur				36 mois	

Informations complémentaires:

Lien internet vers le site web du fournisseur où se trouvent les informations visées à l'annexe II, point 6, du règlement (UE) 2023/2533 de la Commission: <https://ponjohnsonentuida.es>

CONDITIONS DE GARANTIE

Cet appareil est garanti pendant trois ans à compter de la date de vente contre tout défaut de fabrication, y compris la main-d'œuvre et les pièces de rechange. Afin de prouver la date d'achat, la facture ou le ticket de caisse doit être présenté. Les conditions de cette garantie s'appliquent uniquement à l'Espagne et au Portugal. Si vous avez acheté ce produit dans un autre pays, veuillez consulter votre revendeur pour connaître les conditions applicables.

EXCLUSIONS DE LA GARANTIE

1. Les télécommandes, les caoutchoucs des bouches d'égout, les serrures et les joints des portes, les coupe-bise.
2. Les dommages causés à l'émail, à la peinture, au nickelage, au chromage, à la rouille ou à d'autres types de pièces ou composants esthétiques qui n'affectent pas le fonctionnement interne de l'appareil.
3. Dommages aux pièces d'usure dus à l'utilisation, à la corrosion ou à l'oxydation, qu'ils soient causés par l'utilisation normale de l'appareil ou par une détérioration accélérée due à des circonstances environnementales ou climatiques défavorables. Ne convient pas à une utilisation en extérieur.
4. Les dommages aux parties fragiles du verre, de la vitrocéramique, des matières plastiques, des poignées, des paniers, des portes ou des ampoules lorsque leur défaillance ou leur rupture n'est pas imputable à un défaut de fabrication.
5. Les pannes produites par des causes fortuites ou des accidents de force majeure, ou résultant d'une utilisation anormale, négligente ou inadéquate de l'appareil.
6. Les responsabilités civiles de toute nature.
7. Les dommages consécutifs à l'appareil pour autant qu'ils n'aient pas été causés par un dysfonctionnement interne.
8. La maintenance ou l'entretien de l'appareil : vérifications périodiques, réglages et graissage.
9. Les pannes que peuvent subir les accessoires et les compléments, les adaptateurs, les câbles externes, les sacs, les pièces détachées de toutes sortes, les lampes, ainsi que toute pièce considérée comme consommable par le fabricant.
10. Les pannes causées par une installation incorrecte ou non légale, une ventilation inadéquate, un manque de mise à la terre dans l'habitation, des altérations courantes, des modifications inappropriées ou l'utilisation de pièces de rechange non originales.
11. Appareils utilisés dans des applications industrielles ou à des fins commerciales.
12. Les appareils dont le numéro de série est illisible ou altéré.
13. Les défauts ou pannes causés à la suite de réparations, de modifications ou de démontage de l'installation de l'appareil par l'utilisateur ou par un technicien non autorisé par le fabricant, ou à la suite du non-respect manifeste des instructions d'utilisation et d'entretien du fabricant.
14. Tous les manuels doivent être conservés avec l'appareil pendant la période de garantie. Si l'équipement est vendu, donné ou cédé, le manuel et tous les documents connexes doivent être remis au nouvel utilisateur. Si l'un de ces documents est perdu, il ne pourra pas être remplacé.
15. Les pannes ayant pour origine ou résultant directement ou indirectement : du contact avec des liquides, des produits chimiques et d'autres substances, ainsi que des conditions liées au climat ou à l'environnement : tremblements de terre, incendies, inondations, chaleur excessive ou toute autre force extérieure, comme les insectes, les rongeurs et autres animaux qui peuvent avoir accès à l'intérieur de la machine ou à ses points de connexion.
16. Les dommages dérivés du terrorisme, de l'émeute, du tumulte populaire, des manifestations et des grèves légales ou illégales ; des actes des Forces Armées ou des Forces de Sécurité de l'Etat en temps de paix ; des conflits armés et des actes de guerre (déclarés ou non) ; de la réaction nucléaire ou des radiations ou de la contamination radioactive ; du défaut ou de la défectuosité des biens ; des événements classés par le Gouvernement National comme "catastrophe ou calamité nationale".

Toutes les informations et instructions contenues dans ce manuel se réfèrent à l'état actuel du développement. Les images utilisées sont symboliques et servent uniquement à des fins d'illustration et peuvent ne pas représenter l'aspect réel du produit. En raison d'éventuelles erreurs de composition ou d'impression, ainsi que de la nécessité de procéder à des modifications techniques permanentes, Johnson ne peut être tenu responsable de l'exactitude du contenu de ce manuel. Pour obtenir la version la plus récente de ce document, veuillez vous référer au QR figurant sur les pages de couverture ou à la section Documentation technique de notre site Internet.



CONTEÚDO

PT

- 2 **INSTRUÇÕES DE SEGURANÇA**
 - 2 Importantes instruções de segurança
-

- 9 **INSTALAÇÃO**
 - 9 Descrição do produto
 - 9 Instalação
-

- 12 **OPERAÇÃO**
 - 12 Início rápido
 - 13 Antes de cada secagem
 - 15 Painel de controle
 - 16 Opções
 - 20 Tabela de programa de secagem
-

- 22 **MANUTENÇÃO**
 - 22 Limpeza e cuidados
 - 25 Resolução de problemas
 - 27 Especificações técnicas
 - 28 Ficha de dados do produto
-

- 29 **GARANTIA**

INSTRUÇÕES DE SEGURANÇA

■ Instruções de segurança



CUIDADO: PERIGO DE INCÊNDIO

⚠ Atenção

Para evitar qualquer risco para a sua vida ou propriedade e para a dos outros, deve seguir estas instruções.

Utilização pretendida

- Esta máquina de secar roupa com bomba de calor foi concebida para secar quantidades típicas de roupa doméstica, que foram lavadas com água. Foi concebido apenas para uso privado e não é adequado para uso comercial ou partilhado (por exemplo, por várias famílias num bloco plano).
- Utilizar o aparelho em conformidade com o manual.
- Este aparelho só pode ser utilizado dentro de casa.
- Qualquer outra utilização é considerada imprópria e pode resultar em danos à sua propriedade ou mesmo em danos pessoais.
- O fabricante não será considerado responsável por quaisquer danos causados por utilização indevida.

Instruções de segurança

- O aparelho tem uma classe de protecção I e só pode ser ligado a uma tomada devidamente instalada com um condutor de protecção.
- Ao ligar o aparelho à rede, certificar-se de que a tensão fornecida está correcta. Mais informações podem ser encontradas na placa de classificação.

INSTRUÇÕES DE SEGURANÇA

- A segurança eléctrica desta máquina de secar roupa só pode ser garantida quando está devidamente ligada à terra. É essencial cumprir este requisito básico de segurança. Em caso de dúvida, consulte um electricista. O fabricante não será responsável por quaisquer consequências de um sistema incorrectamente aterrado (por exemplo, choque eléctrico).

Atenção

Risco de choque eléctrico

- Antes de ligar a máquina de secar roupa, verificar se os parâmetros de ligação na placa de potência (potência, voltagem e frequência dos fusíveis) correspondem aos da alimentação doméstica. Em caso de dúvida, consultar um electricista.
- Não puxar o cabo de alimentação com força, segurá-lo pela ficha.
- Não ligar ou desligar o produto com as mãos molhadas.
- Não dobrar, torcer ou danificar o cabo de alimentação ou a ficha.
- Se o cabo de alimentação for danificado, deve ser substituído pelo fabricante, pelo seu agente de serviço ou por pessoas com qualificações semelhantes, a fim de evitar um perigo.

INSTRUÇÕES DE SEGURANÇA

- Cuidado: O aparelho não deve ser alimentado por um interruptor externo, tal como um temporizador, ou ligado a um circuito que é rotineiramente ligado e desligado pelo utilitário.
- Não ligar o produto a tiras de alimentação, cabos de extensão ou similares.
- Certifique-se de que a ficha está sempre acessível para que a máquina de secar roupa possa ser desligada da rede eléctrica.
- Se o aparelho atingir uma temperatura anormalmente elevada, desligue-o imediatamente da tomada.

Risco de lesão

- Não instalar a máquina de secar roupa atrás de portas com fechadura, portas de correr ou portas articuladas do lado oposto à máquina de secar roupa, de modo a que a porta da máquina de secar roupa fique obstruída de abrir completamente.
- Não desmontar ou instalar a máquina de secar roupa sem instruções ou supervisão.
- Não coloque a máquina de secar roupa em cima de uma máquina de lavar roupa sem o kit de junção apropriado (se o desejar, compre o kit separadamente e deixe a instalação ao fabricante, ao seu agente de serviço ou a um profissional qualificado).
- Não se apoiar sobre a porta aberta da máquina de secar.
- A água condensada não é segura para beber e pode causar problemas de saúde tanto a humanos como a animais se ingerida.

Risco de danos

- Não sobrecarregar a máquina de secar com mais peso do que o indicado neste manual. Consultar a secção relevante.

INSTRUÇÕES DE SEGURANÇA

- Não utilizar o secador sem o filtro da porta e o filtro de base.
- Não secar roupa que não tenha sido fiada a seco.
- Não deixar a máquina de secar exposta ao sol.
- Não instalar a máquina de secar em ambientes húmidos.
- Durante a limpeza e manutenção, lembrar de puxar a ficha e não pulverizar a máquina de secar directamente com água.
- Nunca virar o aparelho durante a sua utilização ou manutenção normal.



CUIDADO: PERIGO DE INCÊNDIO

Risco de incêndio e explosão

- Não secar roupa que contenha substâncias inflamáveis como parafina ou álcool ou que possa causar uma explosão.
- O aparelho contém R290, um refrigerante amigo do ambiente mas inflamável. Mantenha-o afastado de qualquer fonte de calor.
- O aparelho não deve ser utilizado se tiverem sido utilizados produtos químicos industriais para a limpeza.
- Não seque artigos não lavados na máquina de secar roupa.
- O vestuário que tenha sido manchado com substâncias como óleo de cozinha, acetona, álcool, gasolina, parafina, tira-nódoas, aguarrás, cera ou removedor de cera deve ser lavado em água quente com uma quantidade extra de detergente antes de secar na máquina de secar roupa.

INSTRUÇÕES DE SEGURANÇA

- Artigos tais como espuma de borracha (espuma de látex), toucas de duche, tecidos impermeáveis, artigos apoiados em borracha e roupa ou almofadas com almofadas de espuma de borracha não devem ser secos na máquina de secar.
- Os amaciadores de tecidos ou produtos similares devem ser utilizados de acordo com as instruções.
- Os artigos que contêm óleo podem inflar espontaneamente, especialmente quando expostos a fontes de calor, tais como num secador de roupa. Os artigos aquecem, provocando uma reacção de oxidação no óleo que, por sua vez, gera calor. Se o calor não conseguir escapar, os artigos podem ficar suficientemente quentes para se incendiarem. Empilhar ou armazenar artigos com óleo pode impedir a fuga de calor e criar um risco de incêndio.
- Retirar todos os objectos dos bolsos, tais como isqueiros e fósforos.
- Se for inevitável introduzir tecidos que contenham óleo vegetal ou de cozinha ou que tenham sido contaminados por produtos capilares, estes devem primeiro ser lavados em água quente com detergente adicional. Isto reduz os riscos, mas não os elimina.
- **CUIDADO:** Nunca parar uma máquina de secar antes do fim do ciclo de secagem, a menos que todos os artigos sejam removidos rapidamente e espalhados para permitir que o calor se dissipe.
- Não bloquear as aberturas de ventilação.
- Limpar o filtro de algodão frequentemente e não permitir que o algodão se acumule no tambor da máquina de secar roupa.
- **AVISO:** Mantenha as aberturas de ventilação livres de obstruções na caixa do aparelho ou na estrutura incorporada.
- **AVISO:** Não danifique o circuito do refrigerante.

INSTRUÇÕES DE SEGURANÇA

Segurança infantil

- O aparelho pode ser utilizado por crianças a partir dos 8 anos de idade e por pessoas com capacidades físicas, sensoriais ou mentais reduzidas ou com falta de experiência e conhecimentos, se lhes tiver sido dada supervisão ou instruções relativas à utilização do aparelho de uma forma segura e compreender os perigos envolvidos. As crianças não devem brincar com o aparelho e não devem limpar e manter o aparelho sem supervisão.
- Manter as crianças supervisionadas para garantir que não brincam com o aparelho.
- As crianças com menos de 3 anos de idade devem sersupervisionadas para garantir que não brincam com o aparelho.
- Manter a porta fechada após cada utilização para evitar que as crianças subam ou trepem dentro da máquina de secar roupa ou escondam objectos dentro da máquina de secar roupa; ou que os seus animais de estimação ou outros pequenos animais entrem na máquina de secar roupa.

INSTRUÇÕES DE SEGURANÇA

Disposições relativas à eliminação

  DISPOSIÇÃO: Não eliminar este produto como lixo municipal não separado. É necessário recolher estes resíduos separadamente para tratamento especial.	<p>De acordo com a directiva europeia 2012/19/UE relativa aos resíduos de equipamentos eléctricos e electrónicos (REEE), os aparelhos domésticos não podem ser eliminados nos contentores municipais habituais; devem ser recolhidos separadamente a fim de otimizar a recuperação e reciclagem dos seus componentes e materiais e de reduzir o impacto na saúde humana e no ambiente. O símbolo do caixote do lixo com uma cruz é marcado em todos os produtos para lembrar ao consumidor a obrigação de os separar para recolha separada. O consumidor deve contactar a autoridade local ou o retalhista para obter informações sobre a correta eliminação do seu aparelho eléctrico.</p> <p>Eliminar o aparelho de acordo com os requisitos locais para a eliminação de resíduos de equipamentos eléctricos e electrónicos.</p> <p>O aparelho contém gás inflamável (R290). Contactar as autoridades municipais para obter informações sobre a forma correta de eliminar o aparelho.</p>
---	---

Eliminação da embalagem

A embalagem é concebida para proteger o aparelho. Os materiais de que é feito são amigos do ambiente e devem ser reciclados adequadamente. A reciclagem das embalagens reduz a utilização de matérias-primas no processo de fabrico e a quantidade de resíduos em aterros sanitários.

Modelo	Capacidade nominal
JDRY10NERVION	10.0kg

INSTALAÇÃO

■ Descrição do produto

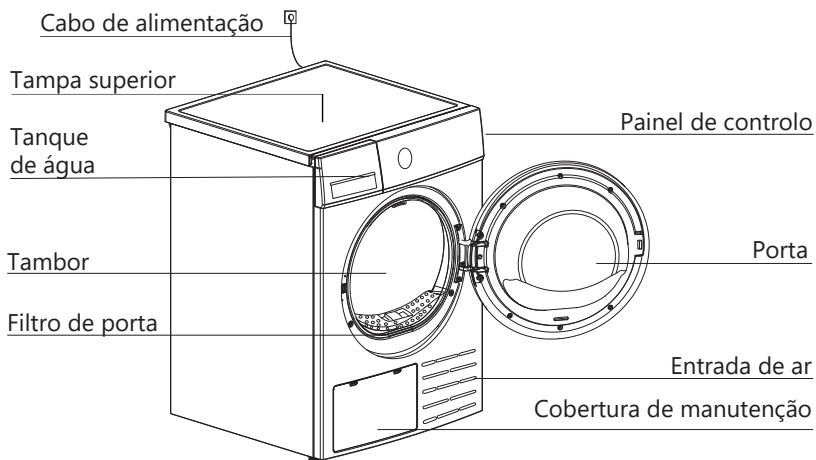

Nota: A ilustração é apenas para referência, referir-se sempre ao produto real como padrão.

Acessórios

As peças seguintes são opcionais para modelos específicos. Se a sua máquina de secar roupa as incluir, use luvas para as instalar de acordo com as instruções.

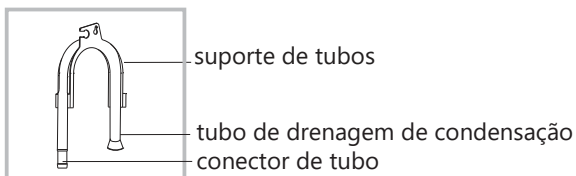

■ Instalação

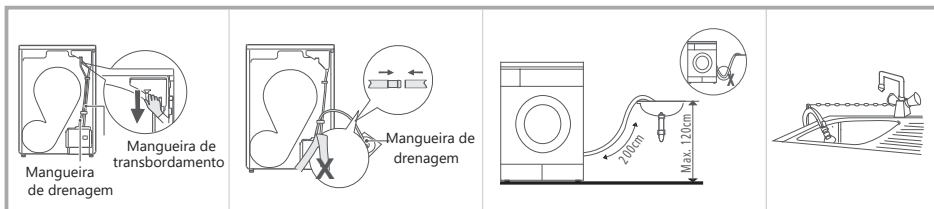

Retirar a mangueira de drenagem superior com um alicate.

Colocar a mangueira de drenagem externa no ralo do chão (cuidado para não dobrar a mangueira de drenagem externa)

Colocar a mangueira de drenagem externa no ralo do chão ou numa bacia ou lavatório.

INSTALAÇÃO

Transporte

Mova o aparelho com cuidado e não o segure por quaisquer peças salientes. Nunca usar a porta como pega de transporte. Se o aparelho não puder ser transportado erecto, o aparelho pode ser inclinado para a direita a menos de 30°.

Risco de ferimentos e danos

O manuseamento incorrecto do aparelho pode levar a lesões.

- O dispositivo é muito pesado, nunca o transportar ou carregar sozinho, fazê-lo sempre com a ajuda de outra pessoa.
- Remover todos os obstáculos na rota de transporte e no local de instalação. Deixar todas as portas abertas e remover quaisquer objectos no chão.
- Não utilizar a porta do produto como uma pega de transporte.
- Remover todas as embalagens antes de utilizar o aparelho.
- Verificar a máquina de secar roupa quanto a quaisquer danos visíveis antes da instalação. Não instalar ou utilizar uma máquina de secar roupa danificada.
- Não instalar o secador se houver risco de geada. Em temperaturas próximas do ponto de congelação, o secador pode não funcionar correctamente. Existe um risco de danos se a água condensada congelar na bomba e nas tubagens.

Posição de instalação

Atenção

- Há um risco de asfixia se as crianças ficarem enredadas na película de embalagem ou se engolirem pequenas partes. Não os deixe brincar com a embalagem.
- Não instalar a máquina de secar roupa atrás de portas com fechadura, portas de correr ou portas articuladas do lado oposto à máquina de secar roupa de modo a que a porta da máquina de secar roupa fique obstruída de abrir completamente.
- Não restringir o espaço no chão com tapetes grossos, tiras de madeira ou similares. Isto poderia causar uma acumulação de calor que iria interferir com o funcionamento do aparelho.
- Para sua conveniência, é aconselhável colocar o aparelho perto da sua máquina de lavar roupa.
- Não coloque a máquina de secar roupa em cima de uma máquina de lavar roupa sem o kit de junção apropriado (se o desejar, compre o kit separadamente e deixe a instalação ao fabricante, ao seu agente de serviço ou a um profissional qualificado).
- A máquina de secar roupa deve ser instalada num local limpo, onde não haja acumulação de sujidade. O ar deve poder circular livremente à volta do aparelho. Não obstruir a entrada de ar frontal nem as grelhas de entrada de ar na parte de trás da máquina.

INSTALAÇÃO

- Para manter a vibração e o ruído ao mínimo quando a máquina de secar roupa está a ser utilizada, esta deve ser colocada numa superfície firme e nivelada.
- Os pés nunca devem ser removidos.

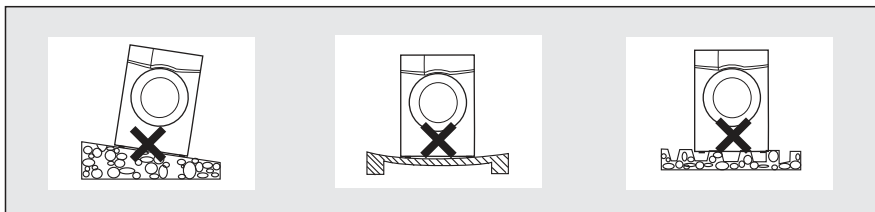

Nivelamento da máquina de secar roupa

Uma vez na sua posição de funcionamento permanente, verificar se a máquina de secar roupa está absolutamente nivelada com a ajuda de um nível de álcool. Se não for, ajustar os pés, quer à mão, quer com uma ferramenta.

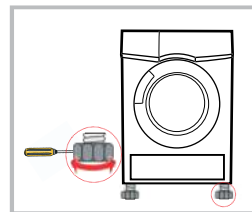

Ligação da fonte de alimentação

1. Certifique-se de que a voltagem da sua alimentação eléctrica corresponde à voltagem especificada no aparelho.
2. Não ligar a máquina de secar roupa a tiras de alimentação, tomadas múltiplas ou cordões de extensão.

OPERAÇÃO

■ Início rápido

📌 Nota

Antes de usar, certifique-se de que a máquina de lavar roupa está devidamente instalada.

Antes de secar

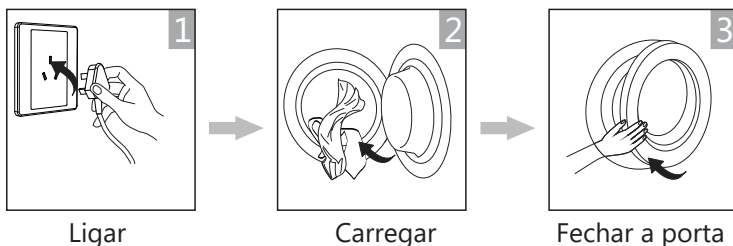

Secagem

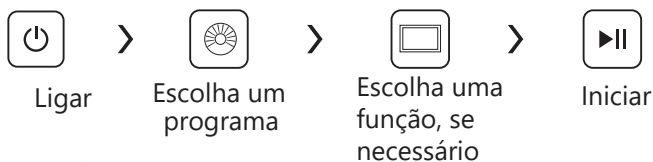

Após secagem

Um sinal acústico soará e "0:00" será mostrado no visor.

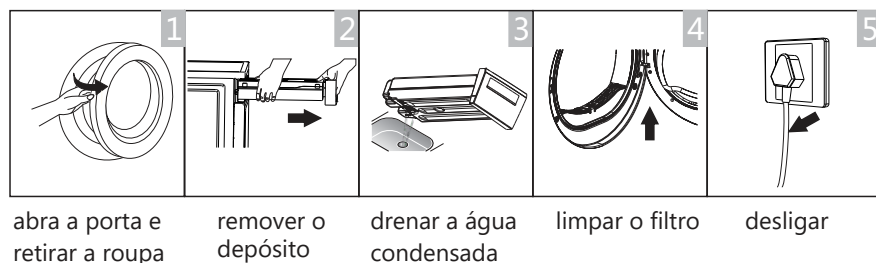

📌 Nota

- Se for utilizada uma tomada comutada, pressionar o interruptor para desligar directamente a corrente.

OPERAÇÃO

■ Antes de cada secagem











Nota

- Deixar o aparelho parado durante 2 horas após o transporte. Antes da primeira utilização, limpar o interior do tambor com um pano macio.
 1. Colocar alguns panos limpos no tambor.
 2. Ligar a corrente, carregar em On/Off.
 3. Escolher o programa Refrescar  e premir o botão Iniciar/Pausar.
 4. Quando o programa estiver terminado, seguir os passos na secção Limpeza e cuidados para limpar o filtro da porta.
- Durante a secagem, o compressor e a água irão gerar algum ruído, o que é inteiramente normal.

1. Antes de secar, certifique-se de que a roupa está bem fiada na máquina de lavar. A secagem por centrifugação encurta o tempo de secagem e poupa energia.
2. Para uma secagem uniforme, separar a roupa de acordo com o tipo de tecido e escolher o programa de secagem mais adequado.
3. Antes de secar, fechar ou atar todos os fechos, fechos de correr, botões ou fitas, etc.
4. Retirar qualquer coisa nos bolsos, especialmente fósforos ou fósforos.
5. Coser ou retirar os arcos dos sutiãs.
6. Fechar capas de edredão e fronhas para evitar que pequenos artigos sejam enrolados dentro delas.
7. Deixar os casacos abertos e os fechos de correr muito compridos para permitir que os tecidos sequem uniformemente.
8. Não secar demasiado o vestuário para evitar vincos.
9. Não secar artigos que contenham borracha ou outros materiais elásticos.
10. Manter a área à volta da máquina de secar roupa limpa. O pó de carvão ou a farinha podem causar uma explosão.
11. A porta não deve ser aberta antes do fim do programa de secagem para evitar queimaduras por vapor quente ou se a superfície da máquina de secar roupa arder.
12. Limpar o filtro de algodão e esvaziar o depósito de água após cada utilização para evitar o aumento do tempo de secagem e do consumo de energia.
13. Não secar roupa que tenha sido limpa a seco.

OPERAÇÃO

Referência de peso da peça de roupa seca (peso por unidade)

 Sweatshirt (mistura 800g)	 Casaco (algodão 800g)	 Jeans (800g)	 Toalha de banho (algodão 900g)
 Lençol (algodão 600g)	 Roupa de trabalho (1120g)	 Pijamas (200g)	 Camisa (algodão 300g)
 Camisola (algodão 180g)	 Roupa interior (algodão 70g)	 Meias (mistura 50g)	

Nota

- Não colocar mais carga do que a carga nominal.
- Não seque a roupa ensopada, a máquina de secar pode avariar-se.

Secar apenas peças de vestuário adequadas para a secagem em tambor.
Observar as etiquetas:

- Adequado para a secagem em tambor
- Secagem normal: a secagem é possível com uma carga normal a 80°.
- Secagem suave: É possível uma secagem cautelosa. Escolher um programa suave com acção térmica reduzida.
- Não secar na máquina de secar: Não adequado para a secagem na máquina de secar.

OPERAÇÃO

■ Painel de controlo

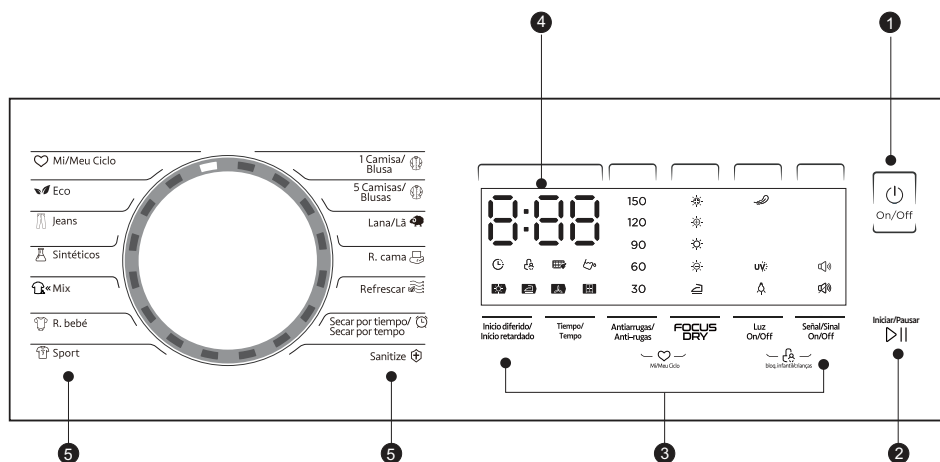

1 On/Off

Ligar/desligar a máquina de secar

2 Iniciar/Pausar

Iniciar ou pausar o programa

3 Opções

Para seleccionar funções adicionais.

4 Ecrã

O visor mostra definições, tempo restante estimado, opções e mensagens de estado.

5 Programas

Podem ser seleccionados diferentes ciclos de secagem de acordo com as necessidades do utilizador e o tipo de roupa a secar.

OPERAÇÃO

■ Opções

Início
diferido/
Início
retardado



Início diferido/Início retardado

Esta função é utilizada para atrasar o início do programa de secagem por até 12 horas. Quando for iniciada, uma contagem decrescente começará no visor e o ícone de Início diferido piscará.

1. Carregar a roupa suja e verificar se a porta está devidamente fechada.
 2. Prima o botão On/Off e use o botão selector para seleccionar o programa desejado.
 3. Também pode seleccionar as funções Antiarrugas/Anti-rugas ou FOCUS DRY de acordo com as suas necessidades.
 4. Premir o botão de Início diferido/Início retardado.
 5. Prima repetidamente o botão de Início diferido/Início retardado para seleccionar o tempo que pretende atrasar.
 6. Após premir o botão Iniciar/Pausar a máquina de secar funcionará e o programa de secagem começará automaticamente quando o tempo de atraso terminar.
 7. Se premir novamente o botão Iniciar/Pausar, a função Início Retardado será pausada.
 8. Se quiser cancelar o Início Retardado, prima o botão On/Off.
-



Tiempo/
Tempo

Tiempo/Tempo

Quando seleccionar os programas Secar por tiempo/Secar por tempo  ou Refrescar , utilize este botão para ajustar o tempo de secagem em intervalos de 10 minutos.

Antiarrugas/
Anti-rugas





Antiarrugas/Anti-rugas

No final do ciclo de secagem, a função antiarrugas é activada durante 30 minutos (por defeito, seleccionável entre 30-60-90-120-150 minutos). Esta função evita que a roupa se vinque e pode remover a roupa em qualquer altura enquanto está activa. Todos os programas excepto Secar por tiempo/Secar por tempo , Lana/Lã  e Refrescar  têm esta função.

FOCUS
DRY







FOCUS DRY

Pode ajustar o nível de secagem da roupa premindo o botão FOCUS DRY.

1. O nível de secagem FOCUS DRY só pode ser ativado antes do início do programa.
 2. Prima o botão FOCUS DRY para aumentar o nível de secagem.
 3. Todos os programas, exceto Secar por tiempo/Secar por tempo , Sanitize , Lana/Lã  e Refrescar  têm esta função.
-

Luz
On/Off

Luz On/Off

A luz do tambor acende-se durante 1 minuto quando o botão é premido ou quando a porta é aberta. Os programas R. cama , Sport , R. Bebê , Mix , Sintéticos  e Sanitize  têm função UV. Para todos eles, exceto para o programa Sanitize , é possível anular a função UV premindo o botão Luz On/Off durante 3 segundos.

OPERAÇÃO

Señal
/Sinal

Señal/Sinal On/Off

Para ativar ou desativar os sinais acústicos. Por defeito, esta função está activada. Quando está activada:

1. A máquina de secar roupa confirma a pressão de qualquer botão com um sinal sonoro.
2. Se a roda de programação for rodada durante o funcionamento da máquina de secar roupa, um sinal sonoro recorda ao utilizador que essa operação não é válida.
3. Quando o programa de secagem termina, é emitido um sinal sonoro.

Mi/Meu
Ciclo ♥

Mi/Meu Ciclo ♥

É utilizado para definir e guardar o seu programa favorito, aquele que utiliza com mais frequência.

1. Selecionar o programa pretendido e as outras funções de secagem.
2. Prima e mantenha premido o botão Antiarrugas/Anti-rugas e FOCUS DRY durante 3 segundos até ouvir o sinal sonoro para guardar o programa pretendido.
3. Rode o botão seletor para a posição Mi/Meu Ciclo ♥ para iniciar o seu programa favorito. Se pretender alterar as definições de Mi/Meu Ciclo, repita os passos (1) e (2).













Bloq. infantil/
crianças

Bloq. infantil/crianças

1. Esta máquina incorpora um bloqueio especial de segurança para crianças, que pode impedir que as crianças carreguem inadvertidamente nos botões ou efectuem uma operação incorrecta.
2. Quando o ciclo de secagem estiver a decorrer, prima os botões Luz On/Off e Señal/Sinal On/Off durante 3 segundos para iniciar a função de bloqueio para crianças.
3. Quando a função de bloqueio para crianças estiver definida, o visor apresentará o ícone de bloqueio para crianças e todos os botões serão desactivados, exceto o botão On/Off.
4. Para desativar a função de bloqueio para crianças, os botões Luz On/Off e Señal/Sinal On/Off devem ser mantidos premidos durante 3 segundos.

OPERAÇÃO

■ Display

	Início diferido/Início retardado
	Bloqueio para crianças
	Tempo restante/Código de erro
150 120 90 60 30	Antiarrugas/Anti-rugas
	Limpar o filtro (aviso)
	Esvaziar o depósito de água (aviso)
	Estado da fase do ciclo (secagem, secagem para engomar, arrefecimento, secagem para o armário)
	Nível de secagem (ultra-seco, muito seco, seco em armário, mínimo seco, seco a ferro)
	Antiarrugas/Anti-rugas
	Luz
	Sinal ativado
	Sinal desativado
	UV
	Mi/Meu Ciclo - Memória

OPERAÇÃO

■ Programas

Selector de programas

1. Quando o visor LED se acender, rode o botão selector para o programa desejado.
2. Seleccionar opções adicionais Inicio Diferido/Inicio Retardado, Tiempo/Tempo, FOCUS DRY ou Antiarrugas/Anti-rugas.
3. Prima o botão Iniciar/Pausar.
4. Premir o botão On/Off após completar o programa.

Início do programa















O tambor começará a rodar quando o programa começar. O LED da fase do ciclo acender-se-á no visor e o tempo restante do programa será mostrado.

Fim do programa

1. O tambor deixará de rodar quando o programa estiver terminado. O visor mostrará "End". A máquina de secar começará a função Anti-rugas se o utilizador não remover a roupa. Premir o botão On/Off depois de esvaziar o secador para desligar o secador e desligá-lo da rede.
2. Se tiver algum problema, consulte a secção Resolução de Problemas, no caso de haver algum erro inesperado durante o processo de secagem ou se o secador exibir um código de erro.

OPERAÇÃO

JDRY10NERVION

Programa	Carga Máx.	Aplicação/Propriedades	Início ret.	Tempo
Mi/Meu Ciclo 	—	Defina e guarde o seu programa favorito.	S	—
Eco 	10.0kg	Para roupa de algodão de uma ou várias camadas para secar completamente para armazenamento directo.	S	N
Jeans 	5.0kg	Para secar calças de ganga ou roupa de lazer que são secas a alta velocidade na máquina de lavar.	S	N
Sintéticos 	4.0kg	Para secar tecidos sintéticos finos e que não passam a ferro, como camisas de fácil tratamento, roupa de bebé ou meias.	S	N
Mix 	4.0kg	Para tecidos de algodão/sintéticos misturados.	S	N
R. Bebê 	1.0kg	Para secar pequenas quantidades de roupa de bebé.	S	N
Sport 	3.0kg	Para secar roupa desportiva e tecidos de poliéster que não necessitam de ser passados a ferro.	S	N
1 Camisa/  Blusa	0.3kg	Para roupa de fácil tratamento, como camisas e blusas, equipada com função antirugas para minimizar o esforço de engomar. Colocar a roupa solta na máquina de secar. Quando estiverem secas, retire-as rapidamente e pendure-as num cabide.	S	N
5 Camisas/  Blusas	1.0kg			
Lana/Lã 	1.0kg	Para artigos de lã adequados para secagem na máquina de secar roupa.	S	N
R. cama 	5.0kg	Para secar roupa de cama, lençóis ou outros artigos grandes.	S	N
Refrescar 	1.0kg	Para ventilar a roupa guardada durante muito tempo ou para eliminar odores. Mín. 20 min. a máx. 180 min. (em intervalos de 10 min.)	S	S
Secar por tempo/ Secar por tempo 	—	Para secagem de artigos individuais ou secagem completa de tecidos multicamadas com diferentes comportamentos de secagem, tais como casacos, almofadas ou artigos volumosos. Mínimo de 10 min. a máximo de 150 min. (em intervalos de 10 min.)	S	S
Sanitize 	5.0kg	Para esterilizar a roupa, especialmente a que é resistente ao calor durante muito tempo. Não se recomenda a utilização deste programa para roupa leve e fina.	S	N

• Nota para institutos de ensaio:

1. O programa ECO é utilizado para avaliar a conformidade com os Regulamentos da UE 2023/2533 e 2023/2534 relativos à conceção ecológica e à rotulagem energética, medida de acordo com a norma EN 61121.
2. O programa ECO é adequado para secar roupa normal de algodão húmido e é o programa mais eficiente em termos energéticos para o algodão.

OPERAÇÃO

■ Dados sobre o consumo¹

Modelo	Programa	Capacidade	Humidade residual [h:min]	Tempo de secagem	Consumo de energia	Centrifug.
JDRY10NERVION	ECO	10.0kg	0%	3:50	1.75kWh	1000rpm
		5.0kg	0%	2:30	0.95kWh	1000rpm
	Sintéticos	4.0kg	2%	1:40	0.70kWh	800rpm
	Sintéticos Extra (Sintéticos+☼)	4.0kg	0%	1:50	0.85kWh	800rpm
	Sintéticos plancha (Sintéticos+☼)	4.0kg	12%	1:30	0.60kWh	800rpm
	Lana/Lã	1.0kg	6%	3:00	1.80kWh	/

*A emissão de ruído aéreo do JDRY10NERVION do programa ECO a plena carga é de 65dB.

Nota

- Tecidos espessos ou multicamadas, tais como casacos, etc., não são fáceis de secar. Recomenda-se a utilização da função FOCUS DRY.
- Siga as instruções da página 16 para alterar o nível de secagem.
- Como os tecidos irregulares, espessos e com várias camadas não são fáceis de secar, é melhor escolher o programa de secagem adequado para os secar completamente se algumas partes da roupa ainda estiverem molhadas no final do programa.
- Carregar a máquina de secar roupa doméstica até à capacidade máxima para os respectivos programas contribuirá para a poupança de energia.

1 Todos os dados são medidos de acordo com a norma EN 61121. Os valores indicados para os programas que não o programa ECO são meramente indicativos; O consumo real pode diferir dos valores indicados na tabela, dependendo da quantidade de roupa, tipo de tecido, humidade residual e funções adicionais seleccionadas.

MANUTENÇÃO

■ Limpeza e cuidados

Esvaziamento do tanque de água

1. Puxar e segurar o depósito de água com ambas as mãos.
2. Incliná-lo e esvaziar a água condensada.
3. Instalar o depósito de água.

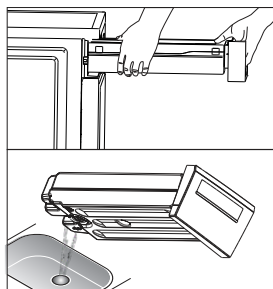

⚠ Atenção

- Esvaziar o depósito de água após cada utilização. Quando estiver completamente cheio, o programa fará uma pausa e o ícone "☞" acender-se-á. Após esvaziar o tanque, o secador pode ser reiniciado premindo o botão Iniciar/Pausar.
- Não beber a água condensada.
- Não utilizar a máquina de secar sem o reservatório de água.

Limpar os filtros

Esta máquina de secar tem um filtro primário de algodão na porta.
Certifique-se de que limpa o filtro da porta após cada ciclo.

📌 Nota

Para garantir que o filtro de dupla camada pode ser fechado sem problemas, as setas em ambas as extremidades têm de estar alinhadas e a ranhura central e a nervura têm de estar alinhadas.

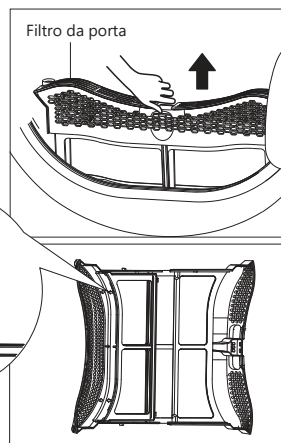

Limpar o filtro da porta

1. Abrir a porta.
2. Retirar o filtro da porta.
3. Abra o filtro e retire a sujidade do filtro. Pode limpá-lo em água corrente.
4. Secar bem o filtro da porta antes de o voltar a instalar.

📌 Nota

- Tenha em conta a orientação correcta antes de inserir o filtro da porta.

MANUTENÇÃO

Limpeza do condensador

⚠ Atenção

Não tocar o condensador com a mão, o que pode causar uma lesão.

- Retirar o algodão do condensador quando necessário, aprox. a cada 6 meses, utilizando um aspirador com escova de pó.
- Não pressionar o condensador ao limpá-lo ou este pode ser danificado e a máquina de secar deixará de funcionar se as aletas de arrefecimento estiverem danificadas ou dobradas.

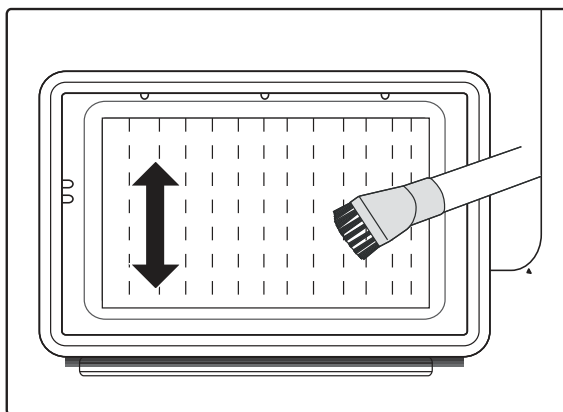

Remoção de objectos estranhos

- Se caírem objectos estranhos no compartimento do filtro, retire o filtro, abra o compartimento da área do condensador e retire o objeto estranho, certificando-se de que não toca no condensador com as mãos desprotegidas para evitar ferimentos.

MANUTENÇÃO

Limpeza da máquina de secar

⚠ Atenção

- Desligar o cabo de alimentação antes da limpeza.
- Limpar a máquina de secar com um pano húmido e água limpa.
- Não utilizar solventes, produtos de limpeza abrasivos, produtos de limpeza para vidros ou produtos de limpeza "lava tudo". Estas podem danificar superfícies plásticas e outras partes.
- Usar luvas para a limpeza.

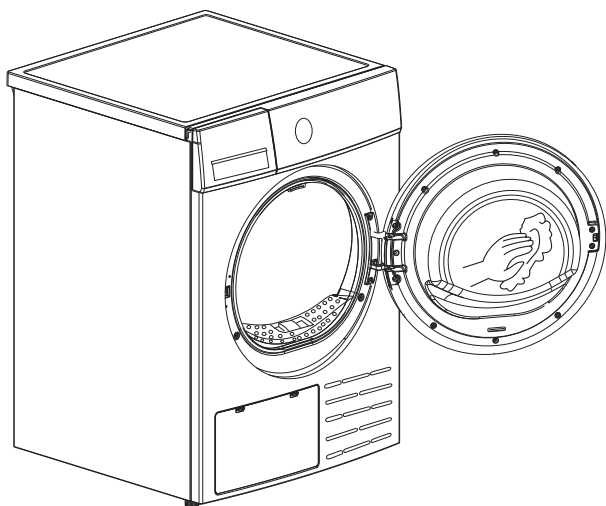

- Preparar um pano húmido com água limpa.
- Limpar a porta, especialmente o interior.
- Limpar o vedante de borracha à volta da abertura da porta.
- Limpar o sensor de humidade no interior do tambor.
- Remover todos os filtros, limpar a vedação e as aberturas de ventilação.
- Antes de iniciar a secagem, secar todas as peças com um pano macio.

MANUTENÇÃO

■ Resolução de problemas

Muitas falhas e disfunções que podem ocorrer no funcionamento diário podem ser facilmente resolvidas. Poupará tempo e dinheiro porque não há necessidade de chamar um técnico de serviço. O guia seguinte pode ajudá-lo a encontrar o motivo de um mau funcionamento e a corrigi-lo.

Display	Motivo	Solução
"E32"	Erro do sensor de humidade	Contacte o seu centro de serviço local se algum destes erros ocorrer.
"E33"	Erro do sensor de temperatura	
"E64"	Erro de comunicação do motor BLDC	
"E82"	Erro de comunicação PCB	
	Falha da bomba de água ou do sensor de nível de água	Esvaziar o depósito
	Contentor cheio	



Atenção

- As reparações só podem ser efectuadas por técnicos autorizados.
- Se o LED mostrar qualquer outra indicação e a máquina de secar não funcionar, chamar a assistência técnica.

Nota

Antes de ligar para o serviço, verifique se pode resolver os problemas por si próprio, consultando o manual de instruções.

MANUTENÇÃO

Problema	Solução
O ecrã não se liga	<ul style="list-style-type: none">• Compruebe si hay corriente.• Verificar se a energia está ligada.• Verificar se o aparelho está ligado à corrente.• Verificar o programa seleccionado.• Prima o botão On/Off.
"  " é iluminado	<ul style="list-style-type: none">• Verificar o recipiente de água. Se estiver cheio, esvaziar a água condensada e reiniciar a máquina de secar. Se o recipiente não estiver cheio, reiniciar a máquina de secar.• Se o ícone "ful" ainda estiver aceso após a execução dos dois primeiros passos, chamar ao serviço.
"  " é iluminado	<ul style="list-style-type: none">• Limpar o filtro de algodão.
A máquina de secar não arranca	<ul style="list-style-type: none">• Ligar a máquina de secar roupa à rede e ligá-la.• Verificar se a porta está fechada.• Verificar se um programa está definido.• Prima o botão Iniciar/Pausar.
O nível de secagem não é atingido após um longo período de tempo.	<ul style="list-style-type: none">• Limpar o filtro de algodão e o permutador.• Esvaziar o depósito de água.• Verificar tubo de drenagem.• Verificar se o local de instalação é adequado.• Limpar a entrada de ar.• Utilizar um programa de maior intensidade ou um programa de tempo.
Existem ruídos de zumbido	<ul style="list-style-type: none">• Estes ruídos são bastante normais e não indicam uma falha.
A máquina de secagem desliga-se no final do programa	<ul style="list-style-type: none">• Isto não é um erro. O secador desliga-se automaticamente para poupar energia.

Atenção

Se não conseguir resolver estes problemas sozinho e precisar de ajuda:

- Prima o botão On/Off.
- Desligar a energia e chamar para serviço.

MANUTENÇÃO

■ Especificações técnicas

Modelo	JDRY10NERVION
Parâmetros	
Dimensões (Fo*W*H)	595*675*845(mm)
Temp. ambiente	+ 2°C ~ +35°C
Consumo nominal	750W
Voltaje nominal	220-240V~
Frequência nominal	50Hz
Refrigerante	R290
Peso do produto	48kg
Capacidade nominal	10.0kg
GWP	3
CO ₂ - eq	0.00t
Quantidade de refrigerante	130g

Contém gases fluorados com efeito de estufa abrangidos pelo Protocolo de Quioto. Hermeticamente selado.

Nota

- A capacidade nominal é a carga máxima que pode ser seca de uma só vez. Certificar-se de que o peso da roupa colocada no aparelho não excede a capacidade nominal.
- Não instalar o secador numa sala onde haja a possibilidade de congelação ou congelamento. Em temperaturas próximas do ponto de congelação, o secador pode não funcionar correctamente.
- Existe o risco de danos se a água condensada congelar na bomba, tubos ou tanque de água.

Ficha de informação do produto

REGULAMENTO (UE) 2023/2534 DA COMISSÃO relativo à rotulagem energética dos secadores de roupa para uso doméstico

Nome ou marca registada do fornecedor: JOHNSON

Endereço do fornecedor: EAS ELECTRIC SMART TECHNOLOGY, S.L. P.I. San Carlos, Camino de la Sierra S/N, Parcela 11 03370 Redován - Alicante (ESPAÑA)

Identificação do modelo: JDRY10NERVION

Tecnologia de secadores de tambor Condensador elétrico

Parâmetros gerais do produto:

Parâmetro	Valor	Parâmetro	Valor	
Capacidade nominal (kg)	10,0	Dimensões em cm	Altura	85
			Largura	60
			Profundidade	68
Índice de eficiência energética (IEE)	58,2	Classe de eficiência energética	C	
Eficiência da condensação (%) (se aplicável)	82	Classe de eficiência da condensação (se aplicável)	C	
Consumo de energia ponderado em kWh por ciclo de secagem. O consumo real de energia depende da utilização do aparelho.	1,14			
Duração do programa (horas: minutos)	Capacidade nominal	3:50	Tipo	De livre instalação
	Metade	2:30		
Ruído acústico aéreo emitido [dB(A) em relação a 1 pW].	65	Classe de ruído acústico aéreo emitido	C	
Modo desligado (se aplicável) (W)	0,50	Modo de espera (se aplicável) (W)	-	
Início retardado (W) (se aplicável)	4,00	Modo de espera da rede (W) (se aplicável)	-	
Ligação do sítio web a informações sobre a disponibilidade de peças sobresselentes para reparadores profissionais e utilizadores finais			https://ponjohnsonentuida.es/	
Ligação do sítio web às instruções de reparação para os utilizadores finais			https://ponjohnsonentuida.es/	
Ligação para o sítio web com preços indicativos antes de impostos			https://ponjohnsonentuida.es/	
Duração mínima da garantia oferecida pelo fornecedor			36 meses	

Informações adicionais:

Ligação ao sítio Web do fornecedor, onde podem ser encontradas as informações referidas no anexo II, ponto 6, do Regulamento (UE) 2023/2533 da Comissão: <https://ponjohnsonentuida.es>

CONDIÇÕES DA GARANTIA

Este aparelho é garantido por três anos a partir da data de venda contra todos os defeitos de fabrico, incluindo mão-de-obra e peças sobressalentes. A fim de justificar a data de compra, será obrigatório apresentar a factura ou o recibo de compra. As condições desta garantia aplicam-se apenas a Espanha e Portugal. Se tiver adquirido este produto noutro país, consulte o seu distribuidor para as condições aplicáveis.

EXCLUSÕES DA GARANTIA

1. Controles remotos, borrachas de entrada de drenagem, encaixes e vedações de portas, proteção contra calafetação
2. Danos em esmaltes, tintas, niquelagem, cromagem, oxidação ou outros tipos de peças ou componentes estéticos que não afetam o funcionamento interno do aparelho.
3. Danos nas peças de desgaste devido ao uso, corrosão ou oxidação, sejam causados pelo uso normal do aparelho ou deterioração acelerada devido a circunstâncias ambientais ou climáticas desfavoráveis. Não é adequado para uso ao ar livre.
4. Danos em peças frágeis de vidro, vitrocerâmica, plásticos, puxadores, cestos, portas ou lâmpadas, quando a sua falha ou quebra não seja atribuível a defeito de fabricação.
5. Avarias causadas por causas fortuitas ou acidentes de força maior, ou como consequência de uso anormal, negligente ou impróprio do dispositivo.
6. Responsabilidade civil de qualquer natureza.
7. Danos consequentes no aparelho, desde que não sejam causados por uma avaria interna.
8. Manutenção ou conservação do aparelho: revisões periódicas, ajustes e graxas.
9. Defeitos que possam sofrer acessórios e complementos, adaptadores, cabos externos, bolsas, peças de reposição de todos os tipos, lâmpadas, bem como qualquer peça considerada consumível pelo fabricante.
10. Falhas causadas por instalação incorreta ou ilegal, ventilação inadequada, falta de aterramento em casa, falhas de energia, modificações inadequadas ou uso de peças sobressalentes não originais.
11. Aparelhos usados em aplicações industriais ou para fins comerciais.
12. Aparelhos com número de série ilegível ou alterado.
13. Defeitos ou avarias produzidos como resultado de reparos, modificações ou desmontagem da instalação do dispositivo pelo usuário ou por um técnico não autorizado pelo fabricante, ou como resultado do não cumprimento manifesto das instruções do fabricante para uso e manutenção.
14. Durante o período de garantia é imprescindível manter todos os manuais junto com o equipamento. Se o equipamento for vendido, ou doado, o manual e todos os documentos relacionados devem ser entregues ao novo usuário. Se algum deles for perdido, sua substituição não poderá ser reivindicada.
15. Falhas que tenham origem ou sejam consequência direta ou indireta de: contato com líquidos, produtos químicos e outras substâncias, bem como condições derivadas do clima ou do meio ambiente: terremotos, incêndios, inundações, calor excessivo ou qualquer outra força externa, como insetos, roedores e outros animais que possam ter acesso ao interior da máquina ou seus pontos de conexão.
16. Danos derivados de terrorismo, motim ou tumulto popular, manifestações e greves legais ou ilegais; fatos das ações das Forças Armadas ou das Forças de Segurança do Estado em tempos de paz; conflitos armados e atos de guerra (declarados ou não); reação nuclear ou radiação ou contaminação radioativa; vício ou defeito das mercadorias; factos classificados pelo Governo da Nação como "catástrofe ou calamidade nacional".

Todas as informações e instruções contidas neste manual referem-se ao estado atual de desenvolvimento. As imagens utilizadas são simbólicas e apenas para fins ilustrativos e podem não representar a aparência real do produto. Devido a possíveis erros de composição ou de impressão, bem como à necessidade de modificações técnicas contínuas, a Johnson não pode aceitar qualquer responsabilidade pela exatidão do conteúdo deste manual. Por favor, consulte o QR nas páginas de rosto ou a seção de Documentação Técnica do nosso website para obter a versão mais actualizada deste documento.



www.ponjohnsonentuvida.es



Escanee para ver este manual en otros idiomas y actualizaciones
Scan for manual in other languages and further updates
Manuel dans d'autres langues et mis à jour
Manual em outras línguas e atualizações

johnson

Polígono Industrial San Carlos,
Camino de la Sierra S/N Parcela 11
03370 - Redován (Alicante)

www.ponjohnsonentuvida.es

Toda la documentación del producto
Complete documents about the product
Documentation plus complète sur le produit
Mais documentação do produto

